

Kwikset

**Tu seguridad
nos inspira**



**SELLING LOCK
BRAND IN THE
USA**
Marca #1 en Ventas
de cerraduras en EEUU

ACABADO Y
**GARANTÍA
DE POR VIDA**
MECANISMO

Catálogo de Productos

Core 2024-2025

Kwikset

Tu seguridad nos inspira

No sólo somos el diseño, la innovación y nuestras cerraduras, somos la seguridad de la gente.

**LA SEGURIDAD DE LAS FAMILIAS, ESA SEGURIDAD ES LA QUE NOS
INSPIRA A INNOVAR, A ATENDER SUS NECESIDADES, A MEJORAR Y CREAR
GRANDES PRODUCTOS.**

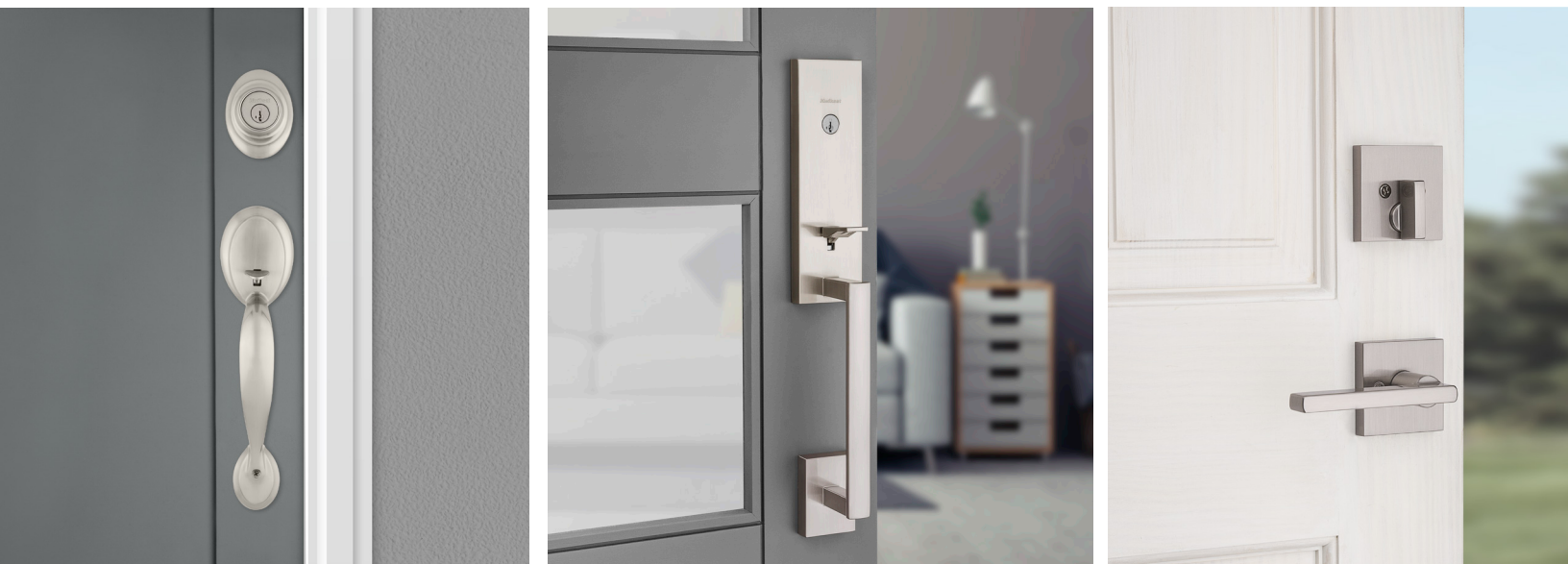

**Club
Kwikset.**



Club Kwikset.

En **Kwikset** buscamos brindar a nuestros clientes la satisfacción de sentirse seguros al ofrecer cerraduras innovadoras, duraderas y elegantes.

Por eso hemos creado un programa de lealtad para capacitar, compensar y retener a todos nuestros clientes, instaladores y contratistas.

Ahora al comprar, instalar o recomendar alguna cerradura **Kwikset**, recibirán puntos que podrán cambiar por dinero a través de nuestra aplicación móvil **Club Kwikset**.

Para más información visita clubkwikset.com



▶ Pomos, cerrojos y candados
200 puntos



▶ Manijas Sobreponer, Combos
500 puntos



▶ Gatillos
1000 puntos



▶ Electrónicas
1500 puntos



Smartcode 917



264 Touch



274 + Gatillo



274 + Manija



275 Series



264 Series



Halo



Orion

Electrónicas

Smartcode 917



Características

- Con SmartKey Security™, que protege contra técnicas avanzadas de intrusión y le permite relavear su cerradura en segundos.
- Tres modos de bloqueo diferentes: bloqueo automático, paso y deshabilitar paso.
- Duración de la batería de 3 años con 9 V. Hasta 30 códigos de usuario.
- Garantía de por vida en mecanismo y acabado. 1 año de garantía en componentes electrónicos.



ACABADO Y
GARANTÍA DE POR VIDA
MECANISMO
UN AÑO DE GARANTÍA EN COMPONENTES ELECTRÓNICOS

Funciones:

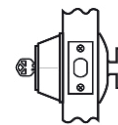

Cilindro Sencillo

Cerrojo operado con llave en el exterior y mariposa en el interior.

Preparación de la puerta	Orificio frontal 2 1/8" (54mm) o 1 1/2" (38mm) diámetro Orificio pestillo 1" (25mm) diámetro
Centro a Puerta (Backset)	Ajustable 2 3/8" (60mm) o 2 3/4" (70mm)
Grosor de puerta	Estándar 1 3/8" - 1 3/4" (35 - 44mm)
Cilindro	SmartKey Security™
Manejo de puerta	Reversible para puertas derechas o izquierdas

Dimensiones:

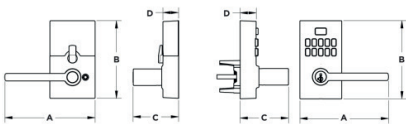

Design	A	B	C	D
Interior	5 21/32" (143.9mm)	4 7/8" (123.5mm)	2 27/32" (72.1mm)	31/32" (24.7mm)
Exterior	5 9/16" (141.7mm)	4 29/32" (124.3mm)	3 1/32" (76.7mm)	1" (25.4mm)

Acabados Disponibles:

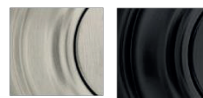

15 Níquel Satinado
514 Hierro Negro



- Anti-patadas
- A prueba de golpes
- Anti-ganzúas
- Anti-taladro
- Anti-sierra

SKU	DESCRIPCIÓN	FUNCIÓN	ACABADO
99170-003	Electrónicas 917	Entrada	15
99170-004	Electrónicas 917	Entrada	514

264 Touch

Características

- Respaldo de poder con baterías 9V.
- Hasta 10 códigos de usuario para desbloquear la cerradura.
- Bloquee y desbloquee su puerta con la última tecnología de acceso mediante huellas dactilares.
- Registre hasta 50 huellas digitales.
- Garantía de por vida en mecanismo y acabado. 1 año de garantía en componentes electrónicos.



Especificaciones:

Preparación de la puerta	Orificio frontal 2 1/8" (54mm) diámetro Orificio pestillo 1" (25mm) diámetro
Centro a Puerta (Backset)	Ajustable 2 3/8" (60mm) o 2 3/4" (70mm)
Grosor de puerta	Estándar 1 3/8" - 1 3/4" (35 - 44mm)
Cilindro	Bocallave de Kwikset con 5 pines Mecanismo con tambor de pines
Manejo de puerta	Reversible para puertas derechas o izquierdas

Funciones:

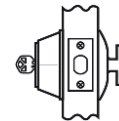

Cilindro Sencillo
Cerrojo operado con llave en el exterior y mariposa en el interior.

Dimensiones:

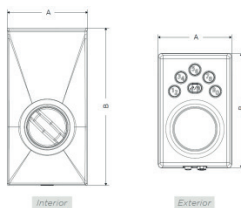

DISEÑO	Dim. (A)	Dim. (B)
Interior	74,6mm	68,3mm
Exterior	146mm	106,3mm

Acabados Disponibles:

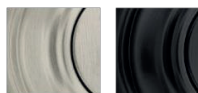

15
Níquel
Satinado

514
Hierro
Negro



SKU	DESCRIPCIÓN	FUNCIÓN	ACABADO
92640-018	Electrónicas 264 FP	Cilindro Sencillo	15
92640-019	Electrónicas 264 FP	Cilindro Sencillo	514

**FP:Finger Print

274 + Gatillo

Club Kwikset.

Características

- Fácil Instalación. No requiere cableado.
- Pantalla táctil retro iluminado.
- Pantalla asegurada que precede al código para evitar impresiones de huellas dactilares.
- 30 códigos de usuario más opción de código maestro para la configuración de funciones.
- Garantía de por vida en mecanismo y acabado. 1 año de garantía en componentes electrónicos.



ACABADO Y
GARANTÍA DE POR VIDA
MECANISMO
UN AÑO DE GARANTÍA EN COMPONENTES ELECTRONICOS

Funciones:

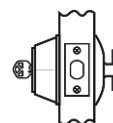

Cilindro Sencillo

Cerrojo operado con llave en el exterior y mariposa en el interior.

Preparación de la puerta	Orificio frontal 2 1/8" (54mm) diámetro Orificio pestillo 1" (25mm) diámetro
Centro a Puerta (Backset)	Ajustable 2 3/8" (60mm) o 2 3/4" (70mm)
Grosor de puerta	Estándar 1 3/8" - 1 3/4" (35 - 44mm)
Cilindro	Bocallave de Kwikset con 5 pines Mecanismo con tambor de pines
Manejo de puerta	Reversible para puertas derechas o izquierdas

Dimensiones:

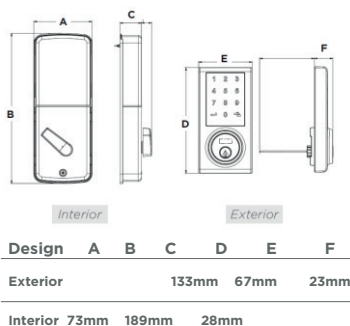

Acabados Disponibles:



15
Níquel Satinado



Anti-patadas



A prueba de golpes



Anti-ganzúas



Anti-taladro



Anti-sierra

SKU	DESCRIPCIÓN	FUNCIÓN	ACABADO
92740-002	Electrónicas 274+BRN	Cilindro Sencillo	15

274 + Manija

**Club
Kwikset.**

Características

- Con SmartKey Security™, que protege contra técnicas avanzadas de intrusión y le permite relavear su cerradura en segundos.
- Opción de código maestro para la configuración de funciones.
- 6 códigos de usuario. 2 llaves estándar.
- Garantía de por vida en mecanismo y acabado. 1 año de garantía en componentes electrónicos.



ACABADO Y
GARANTÍA DE POR VIDA
MECANISMO

Especificaciones:

Preparación de la puerta	Orificio frontal 2 1/8" (54mm) diámetro Orificio pestillo 1" (25mm) diámetro
Centro a Puerta (Backset)	Ajustable 2 3/8" (60mm) o 2 3/4" (70mm)
Grosor de puerta	Estándar 1 3/8" - 1 3/4" (35 - 44mm)
Cilindro	Bocallave de Kwikset con 5 pines Mecanismo con tambor de pines
Manejo de puerta	Reversible para puertas derechas o izquierdas

Funciones:

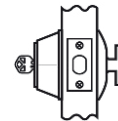

Cilindro Sencillo

Cerrojo operado con llave en el exterior y mariposa en el interior.

Dimensiones:

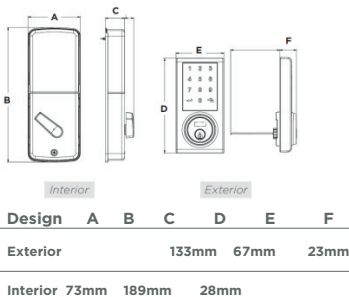

Acabados Disponibles:



15
Níquel
Satinado



Anti-patadas



A prueba de golpes



Anti-ganzúas



Anti-taladro



Anti-sierra

SKU	DESCRIPCIÓN	FUNCIÓN	ACABADO
92740-001	Electrónicas 274	Cilindro Sencillo	15

275 Series

**Club
Kwikset.**

Características

- Fácil Instalación. No requiere cableado.
Pantalla táctil retro iluminado.
- Pantalla asegurada que precede al código para evitar impresiones de huellas dactilares.
- 30 códigos de usuario más opción de código maestro para la configuración de funciones.
- Garantía de por vida en mecanismo y acabado. 1 año de garantía en componentes electrónicos.



Preparación de la puerta	Orificio frontal 2 1/8" (54mm) diámetro Orificio pestillo 1" (25mm) diámetro
Centro a Puerta (Backset)	Ajustable 2 3/8" (60mm) o 2 3/4" (70mm)
Grosor de puerta	Estándar 1 3/8" - 1 3/4" (35 - 44mm)
Cilindro	Bocallave de Kwikset con 5 pines Mecanismo con tambor de pines
Manejo de puerta	Reversible para puertas derechas o izquierdas

Funciones:

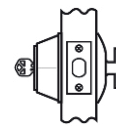

Cilindro Sencillo
Cerrojo operado con llave en el exterior y mariposa en el interior.

Dimensiones:

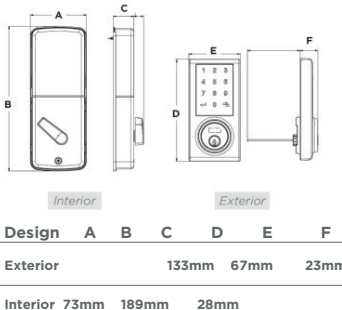

Acabados Disponibles:

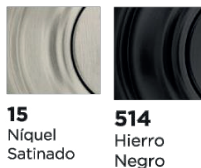

SKU	DESCRIPCIÓN	FUNCIÓN	ACABADO
92750-001	Electrónicas 275	Cilindro Sencillo	15
92750-002	Electrónicas 275	Cilindro Sencillo	514

264 Series

**Club
Kwikset.**

Características

- Fácil Instalación. No requiere cableado.
- Acceso con clave de 4 - 10 dígitos de longitud.
- Opción de código maestro para la configuración de funciones.
Hasta 10 códigos de usuario para desbloquear la cerradura.
- Garantía de por vida en mecanismo y acabado. 1 año de garantía en componentes electrónicos.



Funciones:

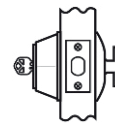

Cilindro Sencillo

Cerrojo operado con llave en el exterior y mariposa en el interior.

Preparación de la puerta	Orificio frontal 2 1/8" (54mm) diámetro Orificio pestillo 1" (25mm) diámetro
Centro a Puerta (Backset)	Ajustable 2 3/8" (60mm) o 2 3/4" (70mm)
Grosor de puerta	Estándar 1 3/8" - 1 3/4" (35 - 44mm)
Cilindro	Bocallave de Kwikset con 5 pines Mecanismo con tambor de pines
Manejo de puerta	Reversible para puertas derechas o izquierdas

Dimensiones:

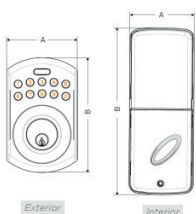

DISEÑO	Dim. (A)	Dim. (B)
Exterior	80mm	73mm
Interior	130mm	189mm

Acabados Disponibles:

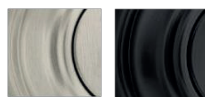

15
Níquel Satinado

514
Hierro Negro



Anti-patadas



A prueba de golpes



Anti - ganzúas



Anti-taladro



Anti-sierra

SKU	DESCRIPCIÓN	FUNCIÓN	ACABADO
92640-016	Electrónicas 264	Cilindro Sencillo	15
92640-017	Electrónicas 264	Cilindro Sencillo	514

HALO™

WI-FI TOUCHSCREEN SMART LOCK

Características

- Con SmartKey Security™, que protege contra técnicas avanzadas de intrusión y le permite rellavear su cerradura en segundos.
- Administre Halo desde la aplicación Kwikset desde cualquier lugar donde haya conexión a Internet.
- Cree hasta 250 códigos de usuario personalizados para compartir con amigos, familiares e invitados.
- Garantía de por vida en mecanismo y acabado. 1 año de garantía en componentes electrónicos.



ACABADO Y
GARANTÍA
DE POR VIDA
MECANISMO

UN AÑO DE GARANTÍA EN
COMPONENTES ELECTRÓNICOS



Electrónicas

¿Cómo funciona?



Funciona con la
aplicación Kwikset

No se requiere un controlador inteligente.

Todo lo que necesita es
WiFi + teléfono inteligente + cerradura HALO. ¡Así de fácil!



Especificaciones:

Preparación de la puerta	Orificio frontal 2 1/8" (54mm) diámetro Orificio pestillo 1" (25mm) diámetro
Centro a Puerta (Backset)	Ajustable 2 3/8" (60mm) o 2 3/4" (70mm)
Grosor de puerta	Estándar 1 3/8" - 2" (35 - 51mm)
Cilindro	SmartKey Security™
Manejo de puerta	Reversible para puertas derechas o izquierdas

Dimensiones:

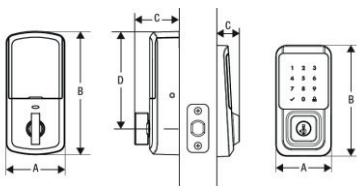

Touchscreen	A	B	C	D
Interior	2 3/4" (70mm)	5 13/16" (147mm)	2 1/8" (53mm)	4 9/16" (116mm)
Exterior	2 28/32" (73mm)	5 5/8" (143mm)	1 3/16" (50mm)	---

Acabados Disponibles:

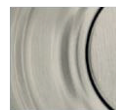

15
Níquel
Satinado



Anti-patadas



A prueba de golpes



Anti-ganzúas



Anti-taladro



Anti-sierra

SKU	DESCRIPCIÓN	ACABADO
99390-001	Electrónicas Halo	15

HALO



TOUCH

FINGERPRINT SMART LOCK



ACABADO Y
GARANTÍA DE POR VIDA
MECANISMO

UN AÑO DE GARANTÍA EN COMPONENTES ELECTRÓNICOS

Características

- Con SmartKey Security™, que protege contra técnicas avanzadas de intrusión y le permite rellenar su cerradura en segundos.
- Administre Halo desde la aplicación Kwikset desde cualquier lugar donde haya conexión a Internet.
- Cree hasta 50 códigos de usuario personalizados para compartir con amigos, familiares e invitados y 100 huellas.
- Garantía de por vida en mecanismo y acabado. 1 año de garantía en componentes electrónicos.

Especificaciones:

Preparación de la puerta	Orificio frontal 2 1/8" (54mm) diámetro Orificio pestillo 1" (25mm) diámetro
Centro a Puerta (Backset)	Ajustable 2 3/8" (60mm) o 2 3/4" (70mm)
Grosor de puerta	Estándar 1 3/8" - 2" (35 - 51mm)
Cilindro	SmartKey Security™
Manejo de puerta	Reversible para puertas derechas o izquierdas

¿Cómo funciona?



Funciona con la aplicación Kwikset



Dimensiones:

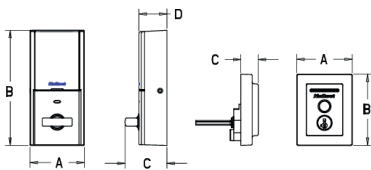

Touchscreen	A	B	C	D
Interior	2 23/32" (69mm)	5 25/32" (147mm)	2 2/32" (53mm)	1 13/32" (36mm)
Exterior	2 25/32" (71mm)	3 9/16" (91mm)	7/8" (22mm)	---

Acabados Disponibles:



514
Negro
Mate



Anti-patadas



A prueba de golpes



Anti-ganzúas



Anti-taladro



Anti-sierra

SKU	DESCRIPCIÓN	ACABADO
99590-004	Electrónicas Halo FP	514

Orion

Características

- Operación digital mediante código, tarjeta, huella dactilar y operación mecánica mediante llave de seguridad.
- Capacidad para contraseñas de 6-12 dígitos, hasta 100 contraseñas únicas; 100 tarjetas; 100 huellas dactilares .
- Contraseñas temporales y de un solo uso.
- Pantalla Táctil.
- Menú guiado por voz.
- Con opción de cierre manual.
- Alarma por intrusión o daño y batería baja.
- Manija de emergencia.
- Incluye 3 llaves y 2 tarjetas.
- Baterías AA y recuperación de emergencia con micro USB
- Mecanismos Disponibles: Embutir y Tubular



Club Kwikset.

ACABADO Y
GARANTÍA DE POR VIDA
MECANISMO
UN AÑO DE GARANTÍA EN COMPONENTES ELECTRÓNICOS

Electrónicas

Ensayos de Laboratorio

- Ciclos/Estándar: 200,000 ciclos/EN14846
- Corrosión/Grado/Estándar: 96h/Grado3/EN1670

Dimensiones:

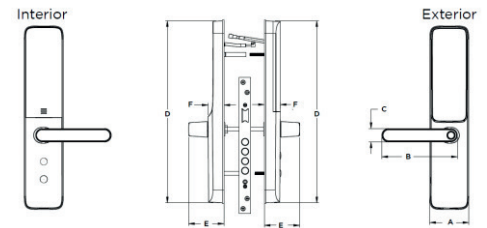

Orion	A	B	C	D	E	F
Interior	3-1/8" (77.4mm)	5-7/8" (150mm)	1-1/32" (26.5mm)	14-1/4" (360mm)	2-3/4" (70.1mm)	1-1/4" (31.6mm)
Exterior	3-1/8" (77.4mm)	5-7/8" (150mm)	1-1/32" (26.5mm)	14-1/4" (360mm)	2-3/4" (70.1mm)	1-1/4" (31.6mm)

Especificaciones:

Centro a Puerta (Backset)	Embutir: 50mm o 60mm Tubular: 60mm o 70mm
Grosor de puerta	40 - 100mm
Materiales	Cuerpo interior: Hierro Cuerpo exterior: Hierro Tapa baterías: Plástico Caja/Pestillo: Acero
Puertas	Madera o Metal
Manejo de puerta	Reversible para puertas derechas o izquierdas

Acabados Disponibles:



514
Hierro Negro



Anti-patadas



A prueba de golpes



Anti-ganzúas



Anti-taladro



Anti-sierra

SKU	DESCRIPCIÓN	FUNCIÓN	ACABADO	MEDIDA	TIPO
91710-005	Cerrojo Orion	Entrada	514	60X85 mm	Mortise
91710-006	Cerrojo Orion	Entrada	514	60/70 mm	Tubular



Vancouver



Bellevue



Dakota

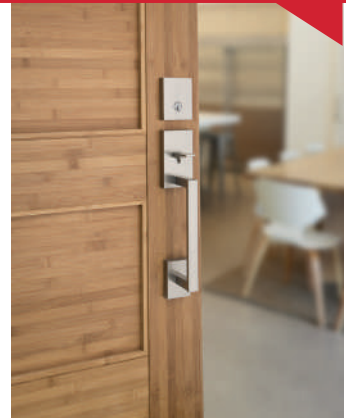

Montara



San Clemente



Tavaris

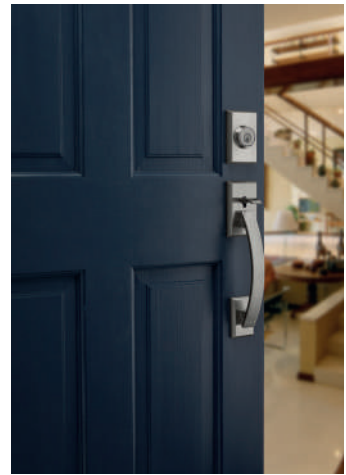

Liberty



Branton



Prague

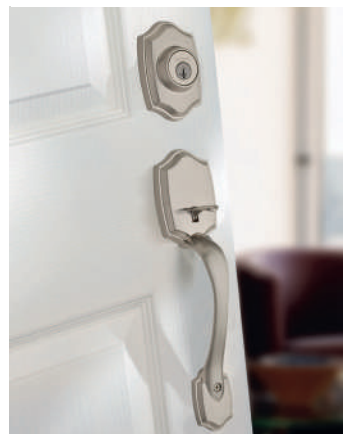

Gatillos

Vancouver

Características

- Estilo de diseñador y seguridad superior Kwikset Signature Series™
- Con SmartKey Security™, que protege contra técnicas avanzadas de intrusión y le permite relavear su cerradura en segundos.
- Calidad y seguridad con certificación ANSI / BHMA Grado 1.
- Garantía de por vida en mecanismo y acabado.



Signature Series



Gatillos

Especificaciones:

Preparación de la puerta	Orificio frontal 2 1/8" (54mm) o 1 1/2" (38mm) diámetro Orificio pestillo 1" (25mm) diámetro
Centro a Puerta (Backset)	Ajustable 2 3/8" (60mm) o 2 3/4" (70mm)
Grosor de puerta	Estándar 1 3/8" - 1 3/4" (35 - 44mm)
Cilindro	SmartKey Security™
Manejo de puerta	Reversible para puertas derechas o izquierdas

Funciones:

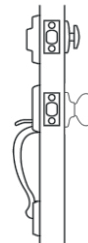

Cilindro Sencillo

Pestillo operado por el gatillo en el exterior. Cerrojo operado con llave en el exterior y mariposa en el interior.

Dimensiones:

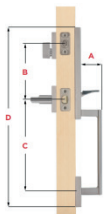

Dimensions	A	B	C	D
Vancouver	2 21/32"	5 1/2"	8 13/32" through 9 11/16"	17 15/16"

Acabados Disponibles:

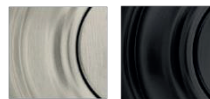

15
Níquel
Satinado

514
Hierro
Negro



Anti-patadas



A prueba de golpes



Anti-ganzúas



Anti-taladro



Anti-sierra

SKU	DESCRIPCIÓN	FUNCIÓN	ACABADO
98180-014	Gatillo Vancouver	Cilindro Sencillo	15
98180-015	Gatillo Vancouver	Cilindro Sencillo	514

Belleview

Características

- Con SmartKey Security™, que protege contra técnicas avanzadas de intrusión y le permite rellavear su cerradura en segundos.
- Fácil Instalación. Solo se requiere una herramienta.
- Calidad y seguridad con certificación. ANSI / BHMA Grado 3.
- Garantía de por vida en mecanismo y acabado.



Especificaciones:

Preparación de la puerta	Orificio frontal 2 ¹ / ₈ " (54mm) o 1 ¹ / ₂ " (38mm) diámetro Orificio pestillo 1" (25mm) diámetro
Centro a Puerta (Backset)	Ajustable 2 ³ / ₈ " (60mm) o 2 ³ / ₄ " (70mm)
Grosor de puerta	Estándar 1 ³ / ₈ " - 1 ³ / ₄ " (35 - 44mm)
Cilindro	SmartKey Security™
Manejo de puerta	Reversible para puertas derechas o izquierdas

Funciones:

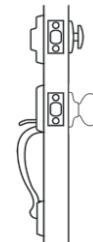

Cilindro Sencillo

Pestillo operado por el gatillo en el exterior. Cerrojo operado con llave en el exterior y mariposa en el interior.

Dimensiones:

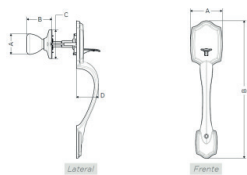

Acabados Disponibles:

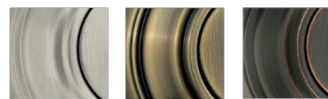

15 Níquel Satinado
5 Latón Antiguo
11P Bronce Veneciano



DISEÑO	Dim. (A)	Dim. (B)	Dim. (C)	Dim. (D)
Exterior	Ø47,6mm	58,6mm	Ø66,7mm	51,2mm
Interior	74,5mm	319mm		

SKU	DESCRIPCIÓN	FUNCIÓN	ACABADO
96870-098	Gatillo Belleview	Cilindro Sencillo	5
96870-100	Gatillo Belleview	Cilindro Sencillo	11P
96870-099	Gatillo Belleview	Cilindro Sencillo	15

Dakota

Características

- Con SmartKey Security™, que protege contra técnicas avanzadas de intrusión y le permite relavear su cerradura en segundos.
- Fácil Instalación. Solo se requiere una herramienta.
- Calidad y seguridad con certificación. ANSI / BHMA Grado 3.
- Garantía de por vida en mecanismo y acabado.



Gatillos

Especificaciones:

Preparación de la puerta	Orificio frontal 2 ¹ / ₈ " (54mm) o 1 ¹ / ₂ " (38mm) diámetro Orificio pestillo 1" (25mm) diámetro
Centro a Puerta (Backset)	Ajustable 2 ³ / ₈ " (60mm) o 2 ³ / ₄ " (70mm)
Grosor de puerta	Estándar 1 ³ / ₈ " - 1 ³ / ₄ " (35 - 44mm)
Cilindro	SmartKey Security™
Manejo de puerta	Reversible para puertas derechas o izquierdas

Funciones:

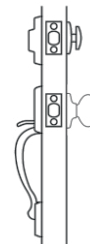

Cilindro Sencillo

Pestillo operado por el gatillo en el exterior. Cerrojo operado con llave en el exterior y mariposa en el interior.

Dimensiones:

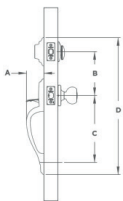

Dim. (A)	Dim. (B)	Dim. (C)	Dim. (D)
55mm	140mm	214mm	437mm

Acabados Disponibles:

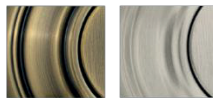

5
Latón Antigo

15
Níquel Satinado



SKU	DESCRIPCIÓN	FUNCIÓN	ACABADO
96870-087	Gatillo Dakota	Cilindro Sencillo	5
96870-090	Gatillo Dakota	Cilindro Sencillo	15

Montara

Características

- Estilo de diseñador y seguridad superior Kwikset Signature Series™
- Con SmartKey Security™, que protege contra técnicas avanzadas de intrusión y le permite relavear su cerradura en segundos.
- Calidad y seguridad con certificación. ANSI / BHMA Grado 1.
- Garantía de por vida en mecanismo y acabado.



Signature Series



Especificaciones:

Preparación de la puerta	Orificio frontal 2 ¹ / ₈ " (54mm) o 1 ¹ / ₂ " (38mm) diámetro Orificio pestillo 1" (25mm) diámetro
Centro a Puerta (Backset)	Ajustable 2 ³ / ₈ " (60mm) o 2 ³ / ₄ " (70mm)
Grosor de puerta	Estándar 1 ³ / ₈ " - 1 ³ / ₄ " (35 - 44mm)
Cilindro	SmartKey Security™
Manejo de puerta	Reversible para puertas derechas o izquierdas

Funciones:

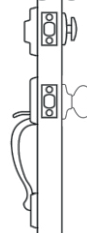

Cilindro Sencillo

Pestillo operado por el gatillo en el exterior. Cerrojo operado con llave en el exterior y mariposa en el interior.

Dimensiones:

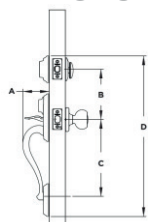

Dim. (A)	Dim. (B)	Dim. (C)	Dim. (D)
66mm	140mm	246mm	452mm

Acabados Disponibles:

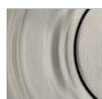

15
Níquel
Satinado



Anti-patadas



A prueba de golpes



Anti-ganzúas



Anti-taladro



Anti-sierra

SKU	DESCRIPCIÓN	FUNCIÓN	ACABADO
95530-018	Gatillo Montara	Cilindro Sencillo	15

San Clemente

Características

- Estilo de diseñador y seguridad superior Kwikset Signature Series™
- Con SmartKey Security™, que protege contra técnicas avanzadas de intrusión y le permite relavear su cerradura en segundos.
- Calidad y seguridad con certificación ANSI / BHMA Grado 1.
- Garantía de por vida en mecanismo y acabado.



Signature Series



Gatillos

Especificaciones:

Preparación de la puerta	Orificio frontal 2 ¹ / ₈ " (54mm) o 1 ¹ / ₂ " (38mm) diámetro Orificio pestillo 1" (25mm) diámetro
Centro a Puerta (Backset)	Ajustable 2 ³ / ₈ " (60mm) o 2 ³ / ₄ " (70mm)
Grosor de puerta	Estándar 1 ³ / ₈ " - 1 ³ / ₄ " (35 - 44mm)
Cilindro	SmartKey Security™
Manejo de puerta	Reversible para puertas derechas o izquierdas

Funciones:

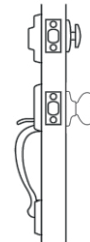

Cilindro Sencillo

Pestillo operado por el gatillo en el exterior. Cerrojo operado con llave en el exterior y mariposa en el interior.

Dimensiones:

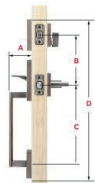

Dim. (A)	Dim. (B)	Dim. (C)	Dim. (D)
67mm	140mm	214mm through 246mm	455mm

Acabados Disponibles:

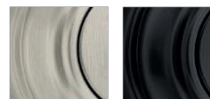

15
Níquel Satinado

514
Hierro Negro



Anti-patadas



A prueba de golpes



Anti-ganzúas



Anti-taladro



Anti-sierra

SKU	DESCRIPCIÓN	FUNCIÓN	ACABADO
98180-002	Gatillo San Clemente	Cilindro Sencillo	15
98180-020	Gatillo San Clemente	Cilindro Sencillo	514

Tavaris

Características

- Con SmartKey Security™, que protege contra técnicas avanzadas de intrusión y le permite rellavear su cerradura en segundos.
- Fácil Instalación. Solo se requiere una herramienta.
- Calidad y seguridad con certificación. ANSI / BHMA Grado 3.
- Garantía de por vida en mecanismo y acabado.



Club Kwikset.



Especificaciones:

Preparación de la puerta	Orificio frontal 2 1/8" (54mm) o 1 1/2" (38mm) diámetro Orificio pestillo 1" (25mm) diámetro
Centro a Puerta (Backset)	Ajustable 2 3/8" (60mm) o 2 3/4" (70mm)
Grosor de puerta	Estándar 1 3/8" - 1 3/4" (35 - 44mm)
Cilindro	SmartKey Security™
Manejo de puerta	Reversible para puertas derechas o izquierdas

Funciones:

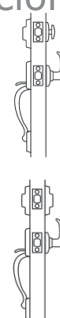

Cilindro Sencillo

Pestillo operado por el gatillo en el exterior. Cerrojo operado con llave en el exterior y mariposa en el interior.

Cilindro Doble

Pestillo operado por el gatillo en el exterior. Cerrojo operado por llave a ambos lados.

Dimensiones:

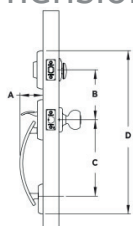

Dim. (A)	Dim. (B)	Dim. (C)	Dim. (D)
64mm	140mm	214mm	457mm

Acabados Disponibles:



15
Níquel Satinado

514
Hierro Negro



SKU	DESCRIPCIÓN	FUNCIÓN	ACABADO
98001-394	Gatillo Tavaris	Cilindro Sencillo	15
98001-395	Gatillo Tavaris	Cilindro Sencillo	514

Liberty

Características

- Fácil Instalación. Solo se requiere una herramienta.
- Se adapta a todas las puertas estándar.
- Calidad y seguridad con certificación. ANSI / BHMA Grado 3.
- Garantía de por vida en mecanismo y acabado.



**Club
Kwikset.**



ACABADO Y
**GARANTÍA
DE POR VIDA**
MECANISMO

Especificaciones:

Preparación de la puerta	Orificio frontal 2 ¹ / ₈ " (54mm) o 1 ¹ / ₂ " (38mm) diámetro Orificio pestillo 1" (25mm) diámetro
Centro a Puerta (Backset)	Ajustable 2 ³ / ₈ " (60mm) o 2 ³ / ₄ " (70mm)
Grosor de puerta	Estándar 1 ³ / ₈ " - 1 ³ / ₄ " (35 - 44mm)
Cilindro	SmartKey Security™

Manejo de puerta Reversible para puertas derechas o izquierdas

Dimensiones:

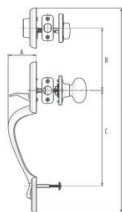

Dim. (A)	Dim. (B)	Dim. (C)	Dim. (D)
63mm	140mm	214mm	458mm

Acabados Disponibles:

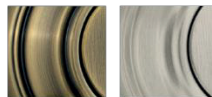

5
Latón
Antiguo

15
Níquel
Satinado

Funciones:

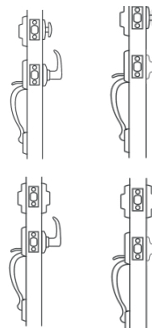

Cilindro Sencillo

Pestillo operado por el gatillo en el exterior. Cerrojo operado con llave en el exterior y mariposa en el interior.

Cilindro Doble

Pestillo operado por el gatillo en el exterior. Cerrojo operado por llave a ambos lados.



Anti-patadas



A prueba de golpes



Anti-ganzúas



Anti-taladro



Anti-sierra

SKU	DESCRIPCIÓN	FUNCIÓN	ACABADO
96870-138	Gatillo Liberty	Cilindro Sencillo	5
96870-139	Gatillo Liberty	Cilindro Sencillo	15
96890-056	Gatillo Liberty	Cilindro Doble	5
96890-057	Gatillo Liberty	Cilindro Doble	15

Branton

Características

- Fácil Instalación. Solo se requiere una herramienta.
- Se adapta a todas las puertas estándar.
- Calidad y seguridad con certificación. ANSI / BHMA Grado 3.
- Garantía de por vida en mecanismo y acabado.

Especificaciones:

Preparación de la puerta	Orificio frontal 2 ¹ / ₈ " (54mm) o 1 ¹ / ₂ " (38mm) diámetro Orificio pestillo 1" (25mm) diámetro
Centro a Puerta (Backset)	Ajustable 2 ³ / ₈ " (60mm) o 2 ³ / ₄ " (70mm)
Grosor de puerta	Estándar 1 ³ / ₈ " - 1 ³ / ₄ " (35 - 44mm)
Cilindro	SmartKey Security™

Manejo de puerta Reversible para puertas derechas o izquierdas

Dimensiones:

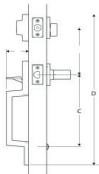

Dim. (A)	Dim. (B)	Dim. (C)	Dim. (D)
55mm	140mm	214mm	448mm

Acabados Disponibles:

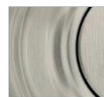

15
Níquel
Satinado

SKU	DESCRIPCIÓN	FUNCIÓN	ACABADO
96870-142	Gatillo Branton	Cilindro Sencillo	15
96890-060	Gatillo Branton	Cilindro Doble	15



Club
Kwikset.



ACABADO Y
GARANTÍA
DE POR VIDA
MECANISMO

Funciones:



Cilindro Sencillo

Pestillo operado por el gatillo en el exterior. Cerrojo operado con llave en el exterior y mariposa en el interior.



Cilindro Doble

Pestillo operado por el gatillo en el exterior. Cerrojo operado por llave a ambos lados.



patadas



A prueba de golpes



Anti-ganzúas



Anti-taladro



Anti-sierra

Prague

Características

- Con SmartKey Security™, que protege contra técnicas avanzadas de intrusión y le permite relavear su cerradura en segundos.
- Con tecnología Microban, con protección anti-microbial 24/7.
- Calidad y seguridad con certificación ANSI / BHMA Grado AAA.
- Garantía de por vida en mecanismo y acabado.



Especificaciones:

Preparación de la puerta	Orificio frontal 2 1/8" (54mm) o 1 1/2" (38mm) diámetro Orificio pestillo 1" (25mm) diámetro
Centro a Puerta (Backset)	Ajustable 2 3/8" (60mm) o 2 3/4" (70mm)
Grosor de puerta	Estándar 1 3/8" - 1 3/4" (35 - 44mm)
Cilindro	SmartKey Security™
Manejo de puerta	Reversible para puertas derechas o izquierdas

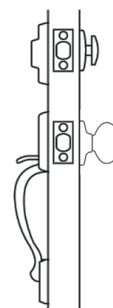

Cilindro Sencillo

Pestillo operado por el gatillo en el exterior. Cerrojo operado con llave en el exterior y mariposa en el interior.



Anti-patadas



A prueba de golpes



Anti-ganzúas



Anti-taladro



Anti-sierra

Dimensiones:

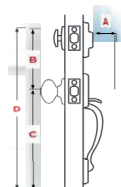

Dimensions	A	B	C	D
Prague	2 25/32"	5 1/2"	8 13/32" through 9 11/16"	17 3/4"

Acabados Disponibles:

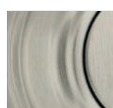

15
Níquel
Satinado



SKU	DESCRIPCIÓN	FUNCIÓN	ACABADO
98180-025	Gatillo Prague	Cilindro Sencillo	15



660



665



980



985



Downtown



Uptown



Taipei



Tokyo



660

**Club
Kwikset.**

Características

- Fácil Instalación. Solo se requiere una herramienta.
- Se adapta a todas las puertas estándar.
- Calidad y seguridad con certificación. ANSI / BHMA Grado 3.
- Garantía de por vida en mecanismo y acabado.



ACABADO Y
**GARANTÍA
DE POR VIDA**
MECANISMO

Especificaciones:

Preparación de la puerta Orificio frontal 2 1/8" (54mm) diámetro
Orificio pestillo 1" (25mm) diámetro

Centro a Puerta (Backset) Ajustable 2 3/8" (60mm) o 2 3/4" (70mm)

Grosor de puerta Estándar 1 3/8" - 1 3/4" (35 - 44mm)

Cilindro Bocallave de Kwikset con 5 pines
Mecanismo con tambor de pines

Manejo de puerta Reversible para puertas derechas o izquierdas

Funciones:

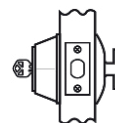

Cilindro Sencillo

Cerrojo operado con llave en el exterior y mariposa en el interior.

Dimensiones:

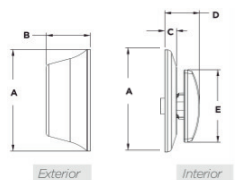

Acabados Disponibles:



5 Latón Antiguo
15 Níquel Satinado
26D Cromo Satinado



Anti-patadas A prueba de golpes Anti-ganzúas



Anti-taladro Anti-sierra

DISEÑO	Dim. (A)	Dim. (B)	Dim. (C)	Dim. (D)	Dim. (E)
Interior	62mm	27mm	64mm	21mm	8mm
Exterior	62mm	27mm	64mm	27mm	

SKU	DESCRIPCIÓN	FUNCIÓN	ACABADO
96600-685	Cerrojo 660	Cilindro Sencillo	5
96600-687	Cerrojo 660	Cilindro Sencillo	15
96600-688	Cerrojo 660	Cilindro Sencillo	26D

**Club
Kwikset.**

665

Características

- Fácil Instalación. Solo se requiere una herramienta.
- Se adapta a todas las puertas estándar.
- Calidad y seguridad con certificación. ANSI / BHMA Grado 3.
- Garantía de por vida en mecanismo y acabado.



ACABADO Y
GARANTÍA DE POR VIDA
MECANISMO

Especificaciones

Preparación de la puerta Orificio frontal 2 1/8" (54mm) diámetro
Orificio pestillo 1" (25mm) diámetro

Centro a Puerta (Backset) Ajustable 2 3/8" (60mm) o 2 3/4" (70mm)

Grosor de puerta Estándar 1 3/8" - 1 3/4" (35 - 44mm)

Cilindro Bocallave de Kwikset con 5 pines
Mecanismo con tambor de pines

Manejo de puerta Reversible para puertas derechas o izquierdas

Funciones:

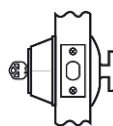

Cilindro Sencillo

Cerrojo operado con llave en el exterior y mariposa en el interior.

Cerrojos

Dimensiones:

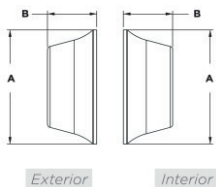

DISEÑO	Dim. (A)	Dim. (B)
Interior	62mm	27mm
Exterior	62mm	27mm

Acabados Disponibles:

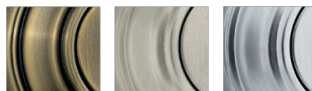

5 Latón Antiguo
15 Níquel Satinado
26D Cromo Satinado



Anti-patadas



A prueba de golpes



Anti-ganzúas



Anti-taladro



Anti-sierra

SKU	DESCRIPCIÓN	FUNCIÓN	ACABADO
96650-497	Cerrojo 665	Cilindro Doble	5
96650-499	Cerrojo 665	Cilindro Doble	15
96650-500	Cerrojo 665	Cilindro Doble	26D

980



Características

- Estilo de diseñador y seguridad superior Kwikset Signature Series™
- Con SmartKey Security™, que protege contra técnicas avanzadas de intrusión y le permite relavear su cerradura en segundos.
- Calidad y seguridad con certificación. ANSI / BHMA Grado 1.
- Garantía de por vida en mecanismo y acabado.



Signature Series



ACABADO Y
GARANTÍA DE POR VIDA
MECANISMO

Especificaciones:

Preparación de la puerta	Orificio frontal 2 ¹ / ₈ " (54mm) o 1 ¹ / ₂ " (38mm) diámetro Orificio pestillo 1" (25mm) diámetro
Centro a Puerta (Backset)	Ajustable 2 ³ / ₈ " (60mm) o 2 ³ / ₄ " (70mm)
Grosor de puerta	Estándar 1 ³ / ₈ " - 1 ³ / ₄ " (35 - 44mm)
Cilindro	SmartKey Security™
Manejo de puerta	Reversible para puertas derechas o izquierdas

Funciones:

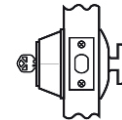

Cilindro Sencillo

Cerrojo operado con llave en el exterior y mariposa en el interior.

Cerrojos

Dimensiones:

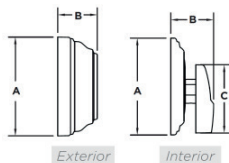

DISEÑO	Dim. (A)	Dim. (B)	Dim. (C)
Exterior	66mm	29mm	46mm
Interior	67mm	26mm	

Acabados Disponibles:

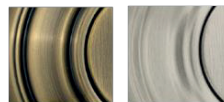

5 Latón Antiguo
15 Níquel Satinado



- Anti patadas
- A prueba de golpes
- Anti-ganzúas

- Anti-taladro
- Anti-sierra

SKU	DESCRIPCIÓN	FUNCIÓN	ACABADO
99800-121	Cerrojo 980	Cilindro Sencillo	5
99800-123	Cerrojo 980	Cilindro Sencillo	15

985

Características

- Estilo de diseñador y seguridad superior Kwikset Signature Series™
- Con SmartKey Security™, que protege contra técnicas avanzadas de intrusión y le permite rellavear su cerradura en segundos.
- Calidad y seguridad con certificación. ANSI / BHMA Grado 1.
- Garantía de por vida en mecanismo y acabado.



Signature Series



Especificaciones:

Preparación de la puerta	Orificio frontal 2 ¹ / ₈ " (54mm) o 1 ¹ / ₂ " (38mm) diámetro Orificio pestillo 1" (25mm) diámetro
Centro a Puerta (Backset)	Ajustable 2 ³ / ₈ " (60mm) o 2 ³ / ₄ " (70mm)
Grosor de puerta	Estándar 1 ³ / ₈ " - 1 ³ / ₄ " (35 - 44mm)
Cilindro	SmartKey Security™
Manejo de puerta	Reversible para puertas derechas o izquierdas

Funciones:

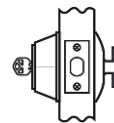

Cilindro Sencillo
Cerrojo operado con llave en el exterior y mariposa en el interior.

Dimensiones:

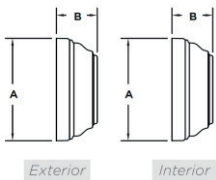

DISEÑO	Dim. (A)	Dim. (B)
Interior	67mm	26mm
Exterior	67mm	26mm

Acabados Disponibles:

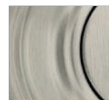

15
Níquel Satinado



SKU	DESCRIPCIÓN	FUNCIÓN	ACABADO
99850-074	Cerrojo 985	Cilindro Doble	15

Downtown



Características

- 50% más delgado que la mayoría de los cerrojos del mercado.
- Estilo de diseñador y seguridad superior Kwikset Signature Series™
- Con SmartKey Security™, que protege contra técnicas avanzadas de intrusión y le permite rellavear su cerradura en segundos.
- Calidad y seguridad con certificación ANSI / BHMA Grado 1.



Signature Series



ACABADO Y
GARANTÍA
DE POR VIDA
MECANISMO

Especificaciones:

Preparación de la puerta	Orificio frontal 2 1/8" (54mm) o 1 1/2" (38mm) diámetro Orificio pestillo 1" (25mm) diámetro
Centro a Puerta (Backset)	Ajustable 2 3/8" (60mm) o 2 3/4" (70mm)
Grosor de puerta	Estándar 1 3/8" - 1 3/4" (35 - 44mm)
Cilindro	SmartKey Security™
Manejo de puerta	Reversible para puertas derechas o izquierdas

Funciones:

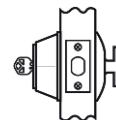

Cilindro Sencillo

Cerrojo operado con llave en el exterior y mariposa en el interior.

Cerrojos

Dimensiones:

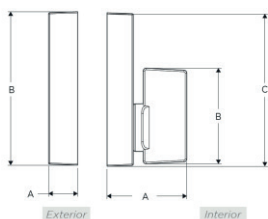

Cilindro Sencillo

DISEÑO	Dim. (A)	Dim. (B)	Dim. (C)
Interior	35mm	42mm	67mm
Exterior	13mm	35mm	

Acabados Disponibles:

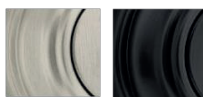

15
Níquel
Satinado

514
Hierro
Negro



Anti-patadas



A prueba de golpes



Anti-ganzúas



Anti-taladro



Anti-sierra

SKU	DESCRIPCIÓN	FUNCIÓN	ACABADO
92580-018	Cerrojo Downtown	Cilindro Sencillo	15
92580-022	Cerrojo Downtown	Cilindro Sencillo	514

Uptown



Características

- 50% más delgado que la mayoría de los cerrojos del mercado.
- Estilo de diseñador y seguridad superior Kwikset Signature Series™
- Con SmartKey Security™, que protege contra técnicas avanzadas de intrusión y le permite rellevar su cerradura en segundos.
- Calidad y seguridad con certificación ANSI / BHMA Grado 1.



Signature Series



ACABADO Y
GARANTÍA DE POR VIDA
MECANISMO

Especificaciones:

Preparación de la puerta	Orificio frontal 2 ¹ / ₈ " (54mm) o 1 ¹ / ₂ " (38mm) diámetro Orificio pestillo 1" (25mm) diámetro
Centro a Puerta (Backset)	Ajustable 2 ³ / ₈ " (60mm) o 2 ³ / ₄ " (70mm)
Grosor de puerta	Estándar 1 ³ / ₈ " - 1 ³ / ₄ " (35 - 44mm)
Cilindro	SmartKey Security™
Manejo de puerta	Reversible para puertas derechas o izquierdas

Funciones:

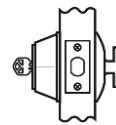

Cilindro Sencillo

Cerrojo operado con llave en el exterior y mariposa en el interior.

Cerrojos

Dimensiones:

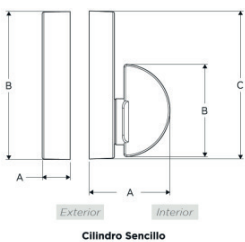

Acabados Disponibles:



15
Níquel Satinado

514
Hierro Negro

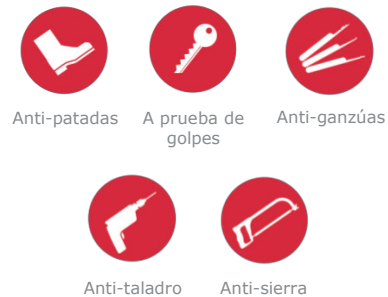

Anti-patadas

A prueba de golpes

Anti-ganzúas

Anti-taladro

Anti-sierra

DISEÑO	Dim. (A)	Dim. (B)	Dim. (C)
Interior	37mm	42mm	67mm
Exterior	13mm	67mm	

SKU	DESCRIPCIÓN	FUNCIÓN	ACABADO
92580-016	Cerrojo Uptown	Cilindro Sencillo	15
92580-020	Cerrojo Uptown	Cilindro Sencillo	514



Taipei

Características

- Fácil Instalación. Solo se requiere una herramienta.
- Se adapta a todas las puertas estándar.
- Calidad y seguridad con certificación. ANSI / BHMA Grado 3.
- Garantía de por vida en mecanismo y acabado.



Especificaciones:

Preparación de la puerta	Orificio frontal 2 1/8" (54mm) diámetro Orificio pestillo 1" (25mm) diámetro
Centro a Puerta (Backset)	Ajustable 2 3/8" (60mm) o 2 3/4" (70mm)
Grosor de puerta	Estándar 1 3/8" - 1 3/4" (35 - 44mm)
Cilindro	Bocallave de Kwikset con 5 pines Mecanismo con tambor de pines
Manejo de puerta	Reversible para puertas derechas o izquierdas

Funciones:

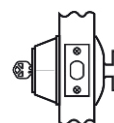

Cilindro Sencillo

Cerrojo operado con llave en el exterior y mariposa en el interior.

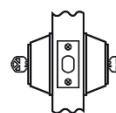

Cilindro Doble

Cerrojo operado por llave a ambos lados.

Dimensiones:

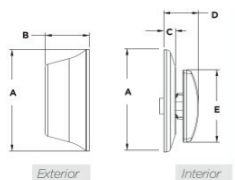

Acabados Disponibles:

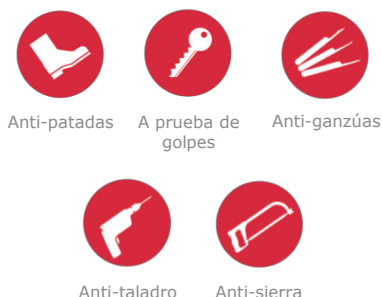
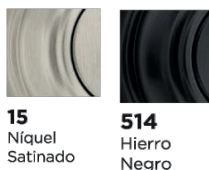

DISEÑO	Dim. (A)	Dim. (B)	Dim. (C)	Dim. (D)	Dim. (E)
Interior	62mm	27mm	64mm	21mm	8mm
Exterior	62mm	27mm	64mm	27mm	

SKU	DESCRIPCIÓN	FUNCIÓN	ACABADO
96600-689	Cerrojo Taipei	Cilindro Sencillo	15
96650-501	Cerrojo Taipei	Cilindro Doble	15

Tokyo



Características

- Fácil Instalación. Solo se requiere una herramienta.
- Se adapta a todas las puertas estándar.
- Calidad y seguridad con certificación. ANSI / BHMA Grado 3.
- Garantía de por vida en mecanismo y acabado.



Especificaciones:

Preparación de la puerta	Orificio frontal 2 1/8" (54mm) diámetro Orificio pestillo 1" (25mm) diámetro
Centro a Puerta (Backset)	Ajustable 2 3/8" (60mm) o 2 3/4" (70mm)
Grosor de puerta	Estándar 1 3/8" - 1 3/4" (35 - 44mm)
Cilindro	Bocallave de Kwikset con 5 pines Mecanismo con tambor de pines
Manejo de puerta	Reversible para puertas derechas o izquierdas

Funciones:

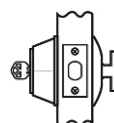

Cilindro Sencillo
Cerrojo operado con llave en el exterior y mariposa en el interior.

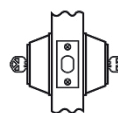

Cilindro Doble
Cerrojo operado por llave a ambos lados.

Dimensiones:

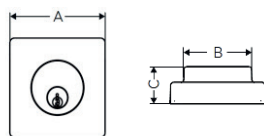

DISEÑO	Dim. (A)	Dim. (B)	Dim. (C)
Tokyo	64.3mm	45.9mm	24mm

Acabados Disponibles:

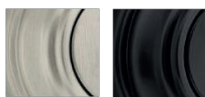

15
Níquel Satinado

514
Hierro Negro



Anti-patadas



A prueba de golpes



Anti-ganzúas



Anti-taladro



Anti-sierra

SKU	DESCRIPCIÓN	FUNCIÓN	ACABADO
96600-691	Cerrojo Tokyo	Cilindro Sencillo	15
96600-759	Cerrojo Tokyo	Cilindro Sencillo	514
96650-503	Cerrojo Tokyo	Cilindro Doble	15



Breton



Casey



Daylon



Halifax



Lido



Milan



Queen



Balboa



Delta



Rimini



Westley



Manijas

Breton



Características

- Con SmartKey Security™, que protege contra técnicas avanzadas de intrusión y le permite relavearsu cerradura en segundos.
- Fácil Instalación. Solo se requiere una herramienta.
- Calidad y seguridad con certificación. ANSI / BHMA Grado 3.
- Garantía de por vida en mecanismo y acabado.



Especificaciones:

Preparación de la puerta	Orificio frontal 2 ¹ / ₈ " (54mm) o 1 ¹ / ₂ " (38mm) diámetro Orificio pestillo 1" (25mm) diámetro
Centro a Puerta (Backset)	Ajustable 2 ³ / ₈ " (60mm) o 2 ³ / ₄ " (70mm)
Grosor de puerta	Estándar 1 ³ / ₈ " - 1 ³ / ₄ " (35 - 44mm)
Cilindro	SmartKey Security™
Manejo de puerta	Reversible para puertas derechas o izquierdas

Funciones:

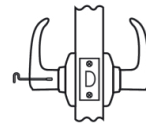

Privacidad

La cerradura se bloquea y desbloquea con un botón/mariposa en el interior. Lado exterior se desbloquea con llave de emergencia.

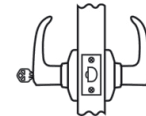

Entrada

Ambos lados de la cerradura se bloquean y desbloquean con llave en el exterior o con botón/mariposa en el interior.

Dimensiones:

Acabados Disponibles:

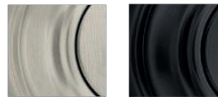
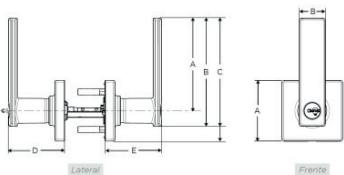

15
Níquel Satinado

514
Hierro Negro



Anti-patadas



A prueba de golpes



Anti-ganzúas golpes



Anti-taladro



Anti-sierra

DISEÑO	Dim. (A)	Dim. (B)	Dim. (C)	Dim. (D)	Dim. (E)
Lateral	102mm	119mm	135mm	69mm	63mm
Frete	67mm	29mm			



SKU	DESCRIPCIÓN	FUNCIÓN	ACABADO
93002-035	Manija Breton	Privacidad	15
93002-036	Manija Breton	Privacidad	514
94050-680	Manija Breton	Entrada	15
94050-681	Manija Breton	Entrada	514

Casey



Características

- Con SmartKey Security™, que protege contra técnicas avanzadas de intrusión y le permite rellavear su cerradura en segundos.
- Fácil Instalación. Solo se requiere una herramienta.
- Calidad y seguridad con certificación. ANSI / BHMA Grado 3.
- Garantía de por vida en mecanismo y acabado.



Especificaciones

Preparación de la puerta	Orificio frontal 2 1/8" (54mm) diámetro Orificio pestillo 1" (25mm) diámetro
Centro a Puerta (Backset)	Ajustable 2 3/8" (60mm) o 2 3/4" (70mm)
Grosor de puerta	Estándar 1 3/8" - 1 3/4" (35 - 44mm)
Cilindro	Bocallave de Kwikset con 5 pines Mecanismo con tambor de pines
Manejo de puerta	Reversible para puertas derechas o izquierdas

Funciones:

Privacidad

La cerradura se bloquea y desbloquea con un botón/mariposa en el interior. Lado exterior se desbloquea con llave de emergencia.

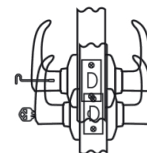

Entrada

Ambos lados de la cerradura se bloquean y desbloquean con llave en el exterior o con botón/mariposa en el interior.

Dimensiones:

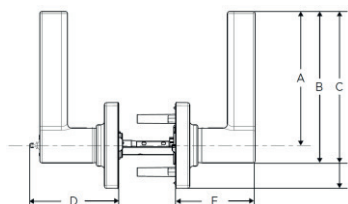

Acabados Disponibles:

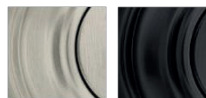

15 Níquel Satinado
514 Hierro Negro

DISEÑO	Dim. (A)	Dim. (B)	Dim. (C)	Dim. (D)	Dim. (E)
Casey	104mm	117mm	137mm	69mm	62mm

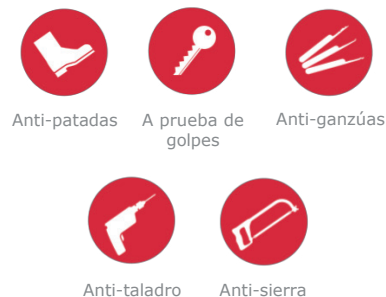

SKU	DESCRIPCIÓN	FUNCIÓN	ACABADO
93002-033	Manija Casey	Privacidad	15
93002-034	Manija Casey	Privacidad	514
94050-678	Manija Casey	Entrada	15
94050-679	Manija Casey	Entrada	514



Daylon

Características

- Fácil Instalación. Solo se requiere una herramienta.
- Se adapta a todas las puertas estándar.
- Calidad y seguridad con certificación. ANSI / BHMA Grado 3.
- Garantía de por vida en mecanismo y acabado.

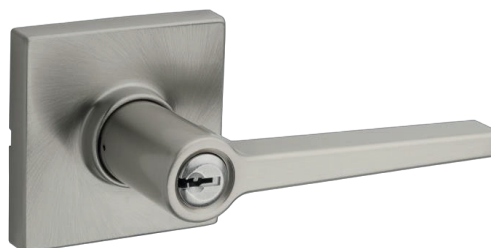

Especificaciones:

Preparación de la puerta	Orificio frontal 2 1/8" (54mm) diámetro Orificio pestillo 1" (25mm) diámetro
Centro a Puerta (Backset)	Ajustable 2 3/8" (60mm) o 2 3/4" (70mm)
Grosor de puerta	Estándar 1 3/8" - 1 3/4" (35 - 44mm)
Cilindro	Bocallave de Kwikset con 5 pines Mecanismo con tambor de pines
Manejo de puerta	Reversible para puertas derechas o izquierdas

Funciones:

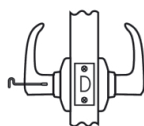

Privacidad

La cerradura se bloquea y desbloquea con un botón/mariposa en el interior. Lado exterior se desbloquea con llave de emergencia.

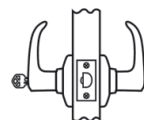

Entrada

Ambos lados de la cerradura se bloquean y desbloquean con llave en el exterior o con botón/mariposa en el interior.

Dimensiones:

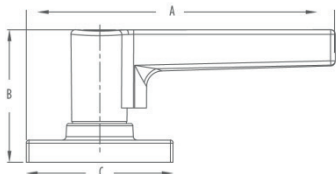

Dim. (A)	Dim. (B)	Dim. (C)
104mm	59mm	65mm

Acabados Disponibles:

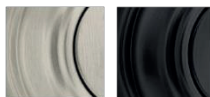

15 Níquel Satinado
514 Hierro Negro



Anti-patadas



A prueba de golpes



Anti-ganzúas



Anti-taladro



Anti-sierra



SKU	DESCRIPCIÓN	FUNCIÓN	ACABADO
93002-918	Manija Daylon	Privacidad	15
93002-919	Manija Daylon	Privacidad	514
94050-657	Manija Daylon	Entrada	15
94050-658	Manija Daylon	Entrada	514

Halifax



Características

- Estilo de diseñador y seguridad superior Kwikset Signature Series™
- Con SmartKey Security™, que protege contra técnicas avanzadas de intrusión y le permite relavear su cerradura en segundos.
- Calidad y seguridad con certificación ANSI / BHMA Grado 1.
- Garantía de por vida en mecanismo y acabado.



Signature Series



ACABADO Y
MECANISMO
GARANTÍA DE POR VIDA

Especificaciones:

Preparación de la puerta	Orificio frontal 2 1/8" (54mm) o 1 1/2" (38mm) diámetro Orificio pestillo 1" (25mm) diámetro
Centro a Puerta (Backset)	Ajustable 2 3/8" (60mm) o 2 3/4" (70mm)
Grosor de puerta	Estándar 1 3/8" - 1 3/4" (35 - 44mm)
Cilindro	SmartKey Security™
Manejo de puerta	Reversible para puertas derechas o izquierdas

Dimensiones: Acabados Disponibles:

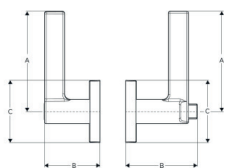

DISERO	Dim. (A)	Dim. (B)	Dim. (C)
Exterior	108mm	60mm	67mm
Interior	108mm	77mm	67mm



15 Níquel Satinado
514 Hierro Negro
4 Latón Satinado



Funciones:

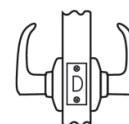

Paso Libre

Ambos lados de la cerradura permanecen libres. No tiene opción de bloqueo o desbloqueo.

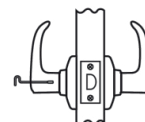

Privacidad

La cerradura se bloquea y desbloquea con un botón/mariposa en el interior. Lado exterior se desbloquea con llave de emergencia.

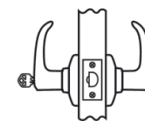

Entrada

Ambos lados de la cerradura se bloquean y desbloquean con llave en el exterior o con botón/mariposa en el interior.



Anti-patadas



A prueba de golpes



Anti-ganzúas



Anti-taladro



Anti-sierra

SKU	DESCRIPCIÓN	FUNCIÓN	ACABADO
97200-854	Manija Halifax	Paso	15
97200-906	Manija Halifax	Paso	514
97300-896	Manija Halifax	Privacidad	15
97300-949	Manija Halifax	Privacidad	514
97300-967	Manija Halifax	Privacidad	4
97402-812	Manija Halifax	Entrada	15
97402-920	Manija Halifax	Entrada	514
97402-933	Manija Halifax	Entrada	4

Manijas

Lido



Características

- Estilo de diseñador y seguridad superior Kwikset Signature Series™
- Con SmartKey Security™, que protege contra técnicas avanzadas de intrusión y le permite relavear su cerradura en segundos.
- Calidad y seguridad con certificación ANSI / BHMA Grado 2.
- Garantía de por vida en mecanismo y acabado.



Signature Series



ACABADO Y
GARANTÍA DE POR VIDA
MECANISMO

Especificaciones:

Preparación de la puerta	Orificio frontal 2 1/8" (54mm) diámetro Orificio pestillo 1" (25mm) diámetro
Centro a Puerta (Backset)	Ajustable 2 3/8" (60mm) o 2 3/4" (70mm)
Grosor de puerta	Estándar 1 3/8" - 1 3/4" (35 - 44mm)
Cilindro	Bocallave de Kwikset con 5 pines Mecanismo con tambor de pines
Manejo de puerta	Reversible para puertas derechas o izquierdas

Funciones:

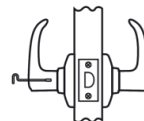

Privacidad

La cerradura se bloquea y desbloquea con un botón/mariposa en el interior. Lado exterior se desbloquea con llave de emergencia.

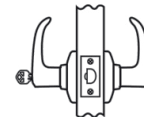

Entrada

Ambos lados de la cerradura se bloquean y desbloquean con llave en el exterior o con botón/mariposa en el interior.

Dimensiones:

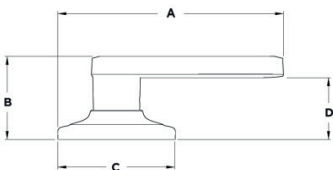

Acabados Disponibles:

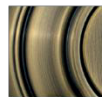

5
Latón Antiguo

Dim. (A)	Dim. (B)	Dim. (C)	Dim. (D)
67mm	95mm	48mm	63mm



Anti-patadas



A prueba de golpes



Anti-ganzúas



Anti-taladro



Anti-sierra

SKU	DESCRIPCIÓN	FUNCIÓN	ACABADO
97300-822	Manija Lido	Privacidad	5
97402-729	Manija Lido	Entrada	5

Milan



Características

- Estilo de diseñador y seguridad superior Kwikset Signature Series™
- Con SmartKey Security™, que protege contra técnicas avanzadas de intrusión y le permite relavear su cerradura en segundos.
- Calidad y seguridad con certificación. ANSI / BHMA Grado 2.
- Garantía de por vida en mecanismo y acabado.



Signature Series



ACABADO Y
GARANTÍA
DE POR VIDA
MECANISMO

Especificaciones:

Preparación de la puerta	Orificio frontal 2 1/8" (54mm) o 1 1/2" (38mm) diámetro Orificio pestillo 1" (25mm) diámetro
Centro a Puerta (Backset)	Ajustable 2 3/8" (60mm) o 2 3/4" (70mm)
Grosor de puerta	Estándar 1 3/8" - 1 3/4" (35 - 44mm)
Cilindro	SmartKey Security™
Manejo de puerta	Reversible para puertas derechas o izquierdas

Funciones:

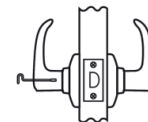

Privacidad

La cerradura se bloquea y desbloquea con un botón/mariposa en el interior. Lado exterior se desbloquea con llave de emergencia.

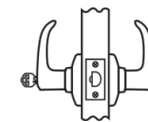

Entrada

Ambos lados de la cerradura se bloquean y desbloquean con llave en el exterior o con botón/mariposa en el interior.

Dimensiones:

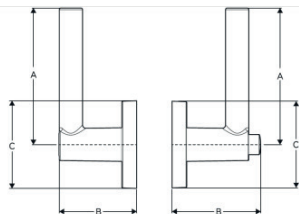

DISEÑO	Dim. (A)	Dim. (B)	Dim. (C)
Exterior	106mm	60mm	67mm
Interior	106mm	68mm	67mm

Acabados Disponibles:

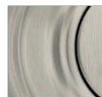

15
Níquel
Satinado



Anti-patadas

A prueba de golpes

Anti-ganzúas



Anti-taladro



Anti-sierra

SKU	DESCRIPCIÓN	FUNCIÓN	ACABADO
97300-899	Manija Milan	Privacidad	15
97402-815	Manija Milan	Entrada	15

Queen



Características

- Fácil Instalación. Solo se requiere una herramienta.
- Se adapta a todas las puertas estándar.
- Calidad y seguridad con certificación. ANSI / BHMA Grado 3.
- Garantía de por vida en mecanismo y acabado.



Especificaciones

Preparación de la puerta	Orificio frontal 2 1/8" (54mm) diámetro Orificio pestillo 1" (25mm) diámetro
Centro a Puerta (Backset)	Ajustable 2 3/8" (60mm) o 2 3/4" (70mm)
Grosor de puerta	Estándar 1 3/8" - 1 3/4" (35 - 44mm)
Cilindro	Bocallave de Kwikset con 5 pines Mecanismo con tambor de pines
Manejo de puerta	Reversible para puertas derechas o izquierdas

Funciones:

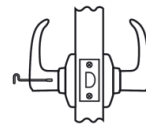

Privacidad

La cerradura se bloquea y desbloquea con un botón/mariposa en el interior. Lado exterior se desbloquea con llave de emergencia.

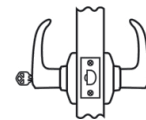

Entrada

Ambos lados de la cerradura se bloquean y desbloquean con llave en el exterior o con botón/mariposa en el interior.

Dimensiones:

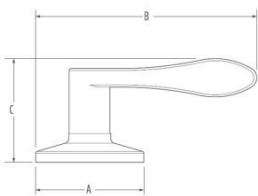

Dim. (A)	Dim. (B)	Dim. (C)
65mm	137mm	60mm

Acabados Disponibles:

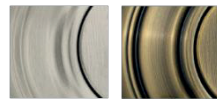

15
Níquel
Satinado

5
Latón
Antiguo



Anti-patadas



A prueba de golpes



Anti-ganzúas



Anti-taladro



Anti-sierra

SKU	DESCRIPCIÓN	FUNCIÓN	ACABADO
93001-851	Manija Queen	Privacidad	5
93001-850	Manija Queen	Privacidad	15
94050-527	Manija Queen	Entrada	5
94050-526	Manija Queen	Entrada	15

Balboa



Características

- Estilo de diseñador y seguridad superior Kwikset Signature Series™
- Con SmartKey Security™, que protege contra técnicas avanzadas de intrusión y le permite relavear su cerradura en segundos.
- Calidad y seguridad con certificación ANSI / BHMA Grado 3.
- Garantía de por vida en mecanismo y acabado.



Especificaciones:

Preparación de Puerta	Diámetro cruzado 2 1/8" Diámetro interior 1"
Centro a Puerta	2-3/8" o 2-1/4" Ajustable
Espesor de Puerta	Grosor 1-3/8" Puertas estándar de 1 3/4". Puertas de 2 1/4" opcional en las funciones 200 y 405 solamente
Cilindro	SmartKey® o tradicionalo 5 pines.
Lado de puerta	Reversible para puertas derechas o izquierdas
Contra	1" x 2-1/4". Especificar esquina redonda, esquina cuadrada
UL	Opción de fuego UL opcional de 20 minutos, excepto para la función 819

Funciones:

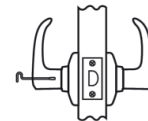

Privacidad

La cerradura se bloquea y desbloquea con un botón/mariposa en el interior. Lado exterior se desbloquea con llave de emergencia.

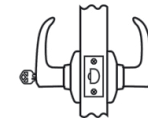

Entrada

Ambos lados de la cerradura se bloquean y desbloquean con llave en el exterior o con botón/mariposa en el interior.

Dimensiones:

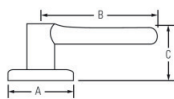

Design	A	B	C	C (Keyed)
Balboa	2 5/8"	4 1/4"	1 3/16"	2 23/32"

Acabados Disponibles:



11P
Bronce Veneciano



Anti-patadas



A prueba de golpes



Anti-ganzúas



Anti-taladro



Anti-sierra

SKU	DESCRIPCIÓN	FUNCIÓN	ACABADO
93001-883	Manija Balboa	Privacidad	11P
94050-674	Manija Balboa	Entrada	11P

Delta



- Fácil Instalación. Solo se requiere una herramienta.
- Se adapta a todas las puertas estándar.
- Calidad y seguridad con certificación. ANSI / BHMA Grado 3.
- Garantía de por vida en mecanismo y acabado.



Especificaciones

Preparación de la puerta	Orificio frontal 2 1/8" (54mm) diámetro Orificio pestillo 1" (25mm) diámetro
Centro a Puerta (Backset)	Ajustable 2 3/8" (60mm) o 2 3/4" (70mm)
Grosor de puerta	Estándar 1 3/8" - 1 3/4" (35 - 44mm)
Cilindro	Bocallave de Kwikset con 5 pines Mecanismo con tambor de pines
Manejo de puerta	Reversible para puertas derechas o izquierdas

Funciones:

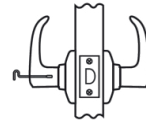

Privacidad

La cerradura se bloquea y desbloquea con un botón/mariposa en el interior. Lado exterior se desbloquea con llave de emergencia.

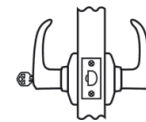

Entrada

Ambos lados de la cerradura se bloquean y desbloquean con llave en el exterior o con botón/mariposa en el interior.

Dimensiones:

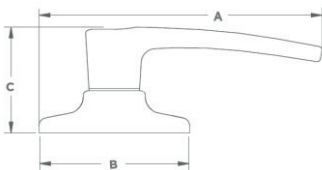

Dim. (A)	Dim. (B)	Dim. (C)
131mm	65mm	68mm

Acabados Disponibles:

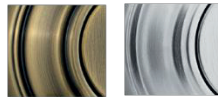

5
Latón
Antiguo

26D
Cromo
Satinado



Anti-patadas



A prueba de golpes



Anti-ganzúas



Anti-taladro



Anti-sierra

SKU	DESCRIPCIÓN	FUNCIÓN	ACABADO
93001-957	Manija Delta	Privacidad	5
93001-959	Manija Delta	Privacidad	26D
94050-700	Manija Delta	Entrada	5
94050-701	Manija Delta	Entrada	26D



Rimini

Características

- Fácil Instalación. Solo se requiere una herramienta.
- Se adapta a todas las puertas estándar.
- Calidad y seguridad con certificación. ANSI / BHMA Grado 3.
- Garantía de por vida en mecanismo y acabado.



Especificaciones:

Preparación de la puerta	Orificio frontal 2 1/8" (54mm) diámetro Orificio pestillo 1" (25mm) diámetro
Centro a Puerta (Backset)	Ajustable 2 3/8" (60mm) o 2 3/4" (70mm)
Grosor de puerta	Estándar 1 3/8" - 1 3/4" (35 - 44mm)
Cilindro	Bocallave de Kwikset con 5 pines Mecanismo con tambor de pines
Manejo de puerta	Reversible para puertas derechas o izquierdas

Funciones:

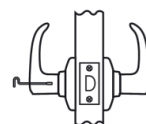

Privacidad

La cerradura se bloquea y desbloquea con un botón/mariposa en el interior. Lado exterior se desbloquea con llave de emergencia.

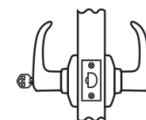

Entrada

Ambos lados de la cerradura se bloquean y desbloquean con llave en el exterior o con botón/mariposa en el interior.

Manijas

Dimensiones:

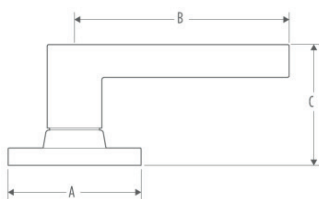

Dim. (A)	Dim. (B)	Dim. (C)
65mm	105mm	59mm

Acabados Disponibles:

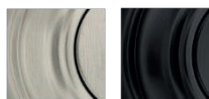

15
Níquel Satinado

514
Hierro Negro



Anti-patadas



A prueba de golpes



Anti-ganzúas



Anti-taladro



Anti-sierra

SKU	DESCRIPCIÓN	FUNCIÓN	ACABADO
93002-933	Manija Rimini	Privacidad	15
94050-698	Manija Rimini	Entrada	15
93002-934	Manija Rimini	Privacidad	514
94050-699	Manija Rimini	Entrada	514

Westley



Características

- Fácil Instalación. Solo se requiere una herramienta.
- Se adapta a todas las puertas estándar.
- Calidad y seguridad con certificación. ANSI / BHMA Grado 3.
- Garantía de por vida en mecanismo y acabado.



Especificaciones

Preparación de la puerta	Orificio frontal 2 1/8" (54mm) diámetro Orificio pestillo 1" (25mm) diámetro
Centro a Puerta (Backset)	Ajustable 2 3/8" (60mm) o 2 3/4" (70mm)
Grosor de puerta	Estándar 1 3/8" - 1 3/4" (35 - 44mm)
Cilindro	Bocallave de Kwikset con 5 pines Mecanismo con tambor de pines
Manejo de puerta	Reversible para puertas derechas o izquierdas

Funciones:

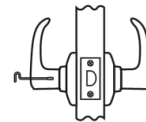

Privacidad

La cerradura se bloquea y desbloquea. Lado exterior se desbloquea con llave o botón/mariposa en el interior.

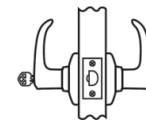

Entrada

Ambos lados de la cerradura se bloquean y desbloquean con llave en el exterior o con botón/mariposa en el interior.

Dimensiones:

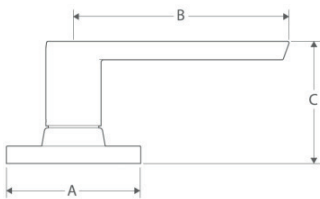

Dim. (A)	Dim. (B)	Dim. (C)
65mm	127mm	59mm

Acabados Disponibles:

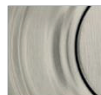

15
Níquel Satinado



Anti-patadas



A prueba de golpes



Anti-ganzúas



Anti-taladro



Anti-sierra

SKU	DESCRIPCIÓN	FUNCIÓN	ACABADO
93003-042	Manija Westley	Privacidad	15
94050-535	Manija Westley	Entrada	15



Polo



Tylo



Bala



Cove



Palace



Bilbao



Olympus



Pomos

Polo



Características

- Fácil Instalación. Solo se requiere una herramienta.
- Se adapta a todas las puertas estándar.
- Calidad y seguridad con certificación. ANSI / BHMA Grado 3.
- Garantía de por vida en mecanismo y acabado.



Especificaciones

Preparación de la puerta	Orificio frontal 2 1/8" (54mm) diámetro Orificio pestillo 1" (25mm) diámetro
Centro a Puerta (Backset)	Ajustable 2 3/8" (60mm) o 2 3/4" (70mm)
Grosor de puerta	Estándar 1 3/8" - 1 3/4" (35 - 44mm)
Cilindro	Bocallave de Kwikset con 5 pines Mecanismo con tambor de pines
Manejo de puerta	Reversible para puertas derechas o izquierdas

Funciones:

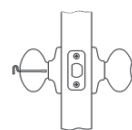

Privacidad

La cerradura se bloquea y desbloquea con un botón/mariposa en el interior. Lado exterior se desbloquea con llave de emergencia.

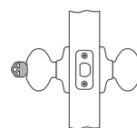

Entrada

Ambos lados de la cerradura se bloquean y desbloquean con llave en el exterior o con botón/mariposa en el interior.

Dimensiones:

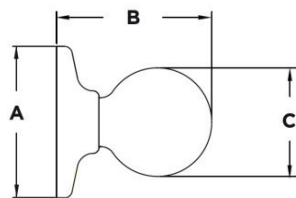

Dim. (A)	Dim. (B)	Dim. (C)
65mm	60mm	48mm

Acabados Disponibles:

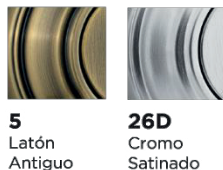

5
Latón
Antiguo

26D
Cromo
Satinado



Anti-patadas



A prueba de golpes



Anti-ganzúas



Anti-taladro



Anti-sierra

SKU	DESCRIPCIÓN	FUNCIÓN	ACABADO
93001-947	Pomo Polo	Privacidad	5
93001-949	Pomo Polo	Privacidad	26D
94002-890	Pomo Polo	Entrada	5
94002-893	Pomo Polo	Entrada	26D

Tylo



- Fácil Instalación. Solo se requiere una herramienta.
- Se adapta a todas las puertas estándar.
- Calidad y seguridad con certificación. ANSI / BHMA Grado 3.
- Garantía de por vida en mecanismo y acabado.



Especificaciones

Preparación de la puerta	Orificio frontal 2 1/8" (54mm) diámetro Orificio pestillo 1" (25mm) diámetro
Centro a Puerta (Backset)	Ajustable 2 3/8" (60mm) o 2 3/4" (70mm)
Grosor de puerta	Estándar 1 3/8" - 1 3/4" (35 - 44mm)
Cilindro	Bocallave de Kwikset con 5 pines Mecanismo con tambor de pines
Manejo de puerta	Reversible para puertas derechas o izquierdas

Funciones:

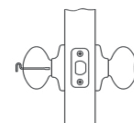

Privacidad

La cerradura se bloquea y desbloquea con un botón/mariposa en el interior. Lado exterior se desbloquea con llave de emergencia.

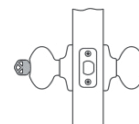

Entrada

Ambos lados de la cerradura se bloquean y desbloquean con llave en el exterior o con botón/mariposa en el interior.

Pomos

Dimensiones:

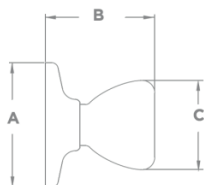

Dim. (A)	Dim. (B)	Dim. (C)
65mm	60mm	48mm

Acabados Disponibles:

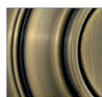

5
Latón
Antiguo



26D
Cromo
Satinado



Anti-patadas



A prueba de golpes



Anti-ganzúas



Anti-taladro



Anti-sierra

SKU	DESCRIPCIÓN	FUNCIÓN	ACABADO
93001-951	Pomo Tylo	Privacidad	5
93001-953	Pomo Tylo	Privacidad	26D
94002-895	Pomo Tylo	Entrada	5
94002-897	Pomo Tylo	Entrada	26D

Bala



Características

- Fácil Instalación. Solo se requiere una herramienta.
- Se adapta a todas las puertas estándar.
- Calidad y seguridad con certificación. ANSI / BHMA Grado 3.
- Garantía de por vida en mecanismo y acabado.



Especificaciones:

Preparación de la puerta	Orificio frontal 2 1/8" (54mm) diámetro Orificio pestillo 1" (25mm) diámetro
Centro a Puerta (Backset)	Ajustable 2 3/8" (60mm) o 2 3/4" (70mm)
Grosor de puerta	Estándar 1 3/8" - 1 3/4" (35 - 44mm)
Cilindro	Bocallave de Kwikset con 5 pines Mecanismo con tambor de pines
Manejo de puerta	Reversible para puertas derechas o izquierdas

Funciones:

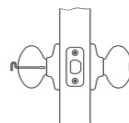

Privacidad

La cerradura se bloquea y desbloquea con un botón/mariposa en el interior. Lado exterior se desbloquea con llave de emergencia.

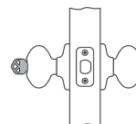

Entrada

Ambos lados de la cerradura se bloquean y desbloquean con llave en el exterior o con botón/mariposa en el interior.

Dimensiones:

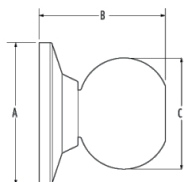

Dim. (A)	Dim. (B)	Dim. (C)
65mm	67mm	51mm

Acabados Disponibles:

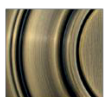

5
Latón
Antiguo



32D
Acero
Inoxidable
Cepillado



Anti-patadas



A prueba de golpes



Anti-ganzúas



Anti-taladro



Anti-sierra

SKU	DESCRIPCIÓN	FUNCIÓN	ACABADO
93001-823	Pomo Bala	Privacidad	5
93001-818	Pomo Bala	Privacidad	32D
94002-800	Pomo Bala	Entrada	5
94002-795	Pomo Bala	Entrada	32D

Cove



Características

- Fácil Instalación. Solo se requiere una herramienta.
- Se adapta a todas las puertas estándar.
- Calidad y seguridad con certificación. ANSI / BHMA Grado 3.
- Garantía de por vida en mecanismo y acabado.



Especificaciones:

Preparación de la puerta	Orificio frontal 2 1/8" (54mm) diámetro Orificio pestillo 1" (25mm) diámetro
Centro a Puerta (Backset)	Ajustable 2 3/8" (60mm) o 2 3/4" (70mm)
Grosor de puerta	Estándar 1 3/8" - 1 3/4" (35 - 44mm)
Cilindro	Bocallave de Kwikset con 5 pines Mecanismo con tambor de pines
Manejo de puerta	Reversible para puertas derechas o izquierdas

Funciones:

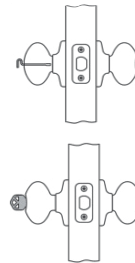

Privacidad

La cerradura se bloquea y desbloquea con un botón/mariposa en el interior. Lado exterior se desbloquea con llave de emergencia.

Entrada

Ambos lados de la cerradura se bloquean y desbloquean con llave en el exterior o con botón/mariposa en el interior.

Dimensiones:

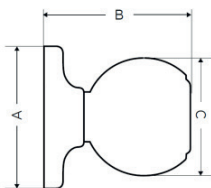

DISEÑO	Dim. (A)	Dim. (B)	Dim. (C)
Pomo Cove	66mm	63mm	56mm

Acabados Disponibles:

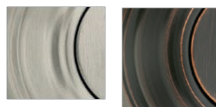

15
Níquel Satinado

11P
Bronce Veneciano



Anti-patadas



A prueba de golpes



Anti-ganzúas



Anti-taladro



Anti-sierra

SKU	DESCRIPCIÓN	FUNCIÓN	ACABADO
93002-921	Pomo Cove	Privacidad	11P
93002-922	Pomo Cove	Privacidad	15
94002-960	Pomo Cove	Entrada	11P
94002-961	Pomo Cove	Entrada	15

Palace



Características

- Fácil Instalación. Solo se requiere una herramienta.
- Se adapta a todas las puertas estándar.
- Calidad y seguridad con certificación. ANSI / BHMA Grado 3.
- Garantía de por vida en mecanismo y acabado.



Especificaciones:

Preparación de la puerta	Orificio frontal 2 1/8" (54mm) diámetro Orificio pestillo 1" (25mm) diámetro
Centro a Puerta (Backset)	Ajustable 2 3/8" (60mm) o 2 3/4" (70mm)
Grosor de puerta	Estándar 1 3/8" - 1 3/4" (35 - 44mm)
Cilindro	Bocallave de Kwikset con 5 pines Mecanismo con tambor de pines
Manejo de puerta	Reversible para puertas derechas o izquierdas

Funciones:

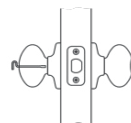

Privacidad

La cerradura se bloquea y desbloquea con un botón/mariposa en el interior. Lado exterior se desbloquea con llave de emergencia.

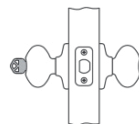

Entrada

Ambos lados de la cerradura se bloquean y desbloquean con llave en el exterior o con botón/mariposa en el interior.

Dimensiones:

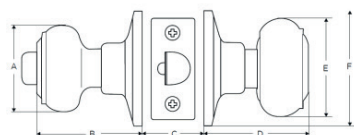

Acabados Disponibles:

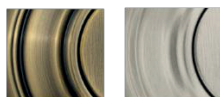

5
Latón
Antiguo

15
Níquel
Satinado



DISEÑO	Dim. (A)	Dim. (B)	Dim. (C)	Dim. (D)	Dim. (E)	Dim. (F)
Palace	49.5mm	60.8mm	35-45mm	59.1mm	56mm	65mm

SKU	DESCRIPCIÓN	FUNCIÓN	ACABADO
93002-038	Pomo Palace	Privacidad	15
93002-037	Pomo Palace	Privacidad	5
94050-683	Pomo Palace	Entrada	15
94050-682	Pomo Palace	Entrada	5

Bilbao



Características

- Fácil Instalación. Solo se requiere una herramienta.
- Se adapta a todas las puertas estándar.
- Calidad y seguridad con certificación. ANSI / BHMA Grado 3.
- Los elegantes estilos de rosetas y pomos con tornillos de montaje ocultos ofrecen un aspecto más moderno.



Especificaciones:

Preparación de la puerta	Orificio frontal 2 1/8" (54mm) diámetro Orificio pestillo 1" (25mm) diámetro
Centro a Puerta (Backset)	Ajustable 2 3/8" (60mm) o 2 3/4" (70mm)
Grosor de puerta	Estándar 1 3/8" - 1 3/4" (35 - 45mm)
Cilindro	Bocallave de Kwikset con 5 pines Mecanismo con tambor de pines
Manejo de puerta	Reversible para puertas derechas o izquierdas

Funciones:

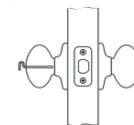

Privacidad

La cerradura se bloquea y desbloquea con un botón/mariposa en el interior. Lado exterior se desbloquea con llave de emergencia.

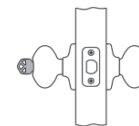

Entrada

Ambos lados de la cerradura se bloquean y desbloquean con llave en el exterior o con botón/mariposa en el interior.

Dimensiones:

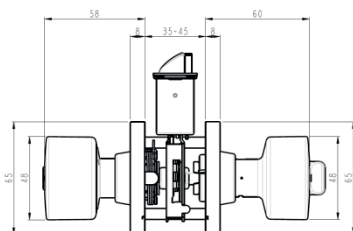

Acabados Disponibles:

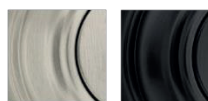

15
Níquel
Satinado

514
Hierro
Negro



Anti-patadas



A prueba de golpes



Anti-ganzúas



Anti-taladro



Anti-sierra

SKU	DESCRIPCIÓN	FUNCIÓN	ACABADO
94002-902	Pomo Bilbao	Entrada	15
93001-969	Pomo Bilbao	Privacidad	15
94002-964	Pomo Bilbao	Entrada	514
93002-932	Pomo Bilbao	Privacidad	514

Olympus

**Club
Kwikset.**

Características

- Fácil Instalación. Solo se requiere una herramienta.
- Se adapta a todas las puertas estándar.
- Calidad y seguridad con certificación. ANSI / BHMA Grado 3.
- Garantía de por vida en mecanismo y acabado.



ACABADO Y
**GARANTÍA
DE POR VIDA**
MECANISMO

Especificaciones:

Funciones:

Preparación de la puerta	Orificio frontal 2 1/8" (54mm) diámetro Orificio pestillo 1" (25mm) diámetro
Centro a Puerta (Backset)	Ajustable 2 3/8" (60mm) o 2 3/4" (70mm)
Grosor de puerta	Estándar 1 3/8" - 1 3/4" (35 - 44mm)
Cilindro	Bocallave de Kwikset con 5 pines Mecanismo con tambor de pines
Manejo de puerta	Reversible para puertas derechas o izquierdas

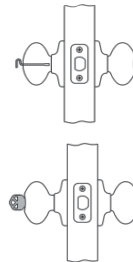

Privacidad

La cerradura se bloquea y desbloquea con un botón/mariposa en el interior. Lado exterior se desbloquea con llave de emergencia.

Entrada

Ambos lados de la cerradura se bloquean y desbloquean con llave en el exterior o con botón/mariposa en el interior.

Dimensiones:

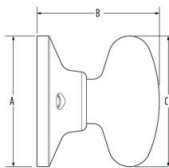

Dim. (A)	Dim. (B)	Dim. (C)
65mm	65mm	55mm

Acabados Disponibles:

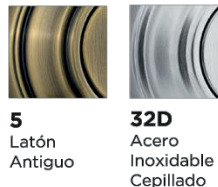

5
Latón
Antiguo

32D
Acero
Inoxidable
Cepillado

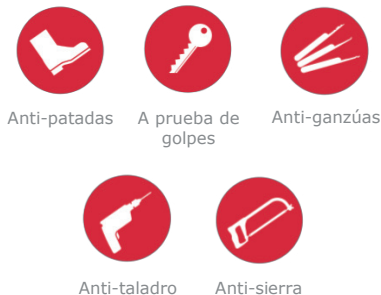

SKU	DESCRIPCIÓN	FUNCIÓN	ACABADO
93001-830	Pomo Olympus	Privacidad	5
93001-825	Pomo Olympus	Privacidad	32D
94002-807	Pomo Olympus	Entrada	5
94002-802	Pomo Olympus	Entrada	32D



Combo Polo



Combo Queen



**Club
Kwikset.**

Combo Polo

Características

- Para uso en puertas exteriores donde se necesita entrada con llave de seguridad.
 - Fácil Instalación. Solo se requiere una herramienta.
 - Se adapta a todas las puertas estándar. Calidad y seguridad con certificación.
 - ANSI / BHMA Grado 3.
- Garantía de por vida en mecanismo y acabado.



Especificaciones:

Preparación de la puerta	Orificio frontal 2 1/8" (54mm) diámetro Orificio pestillo 1" (25mm) diámetro
Centro a Puerta (Backset)	Ajustable 2 3/8" (60mm) o 2 3/4" (70mm)
Grosor de puerta	Estándar 1 3/8" - 1 3/4" (35 - 44mm)
Cilindro	Bocallave de Kwikset con 5 pines Mecanismo con tambor de pines
Manejo de puerta	Reversible para puertas derechas o izquierdas

Funciones:

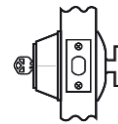

Cilindro Sencillo
Cerrojo operado con llave en el exterior y mariposa en el interior.

Dimensiones:

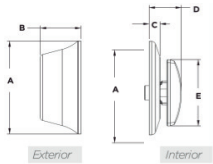

Dim. (A)	Dim. (B)	Dim. (C)
65mm	60mm	48mm

DISEÑO	Dim. (A)	Dim. (B)	Dim. (C)	Dim. (D)	Dim. (E)
Interior	62mm	27mm	64mm	21mm	8mm

Acabados Disponibles:



SKU	DESCRIPCIÓN	FUNCIÓN	ACABADO
96900-404	Combo Polo Pomo	Cil Sen & Entrada	5
96900-406	Combo Polo Pomo	Cil Sen & Entrada	26D

Combo Queen

Características

- Fácil Instalación. Solo se requiere una herramienta.
- Se adapta a todas las puertas estándar.
- Calidad y seguridad con certificación. ANSI / BHMA Grado 3.
- Garantía de por vida en mecanismo y acabado.



Especificaciones:

Preparación de la puerta	Orificio frontal 2 1/8" (54mm) diámetro Orificio pestillo 1" (25mm) diámetro
Centro a Puerta (Backset)	Ajustable 2 3/8" (60mm) o 2 3/4" (70mm)
Grosor de puerta	Estándar 1 3/8" - 1 3/4" (35 - 44mm)
Cilindro	Bocallave de Kwikset con 5 pines Mecanismo con tambor de pines
Manejo de puerta	Reversible para puertas derechas o izquierdas

Funciones:

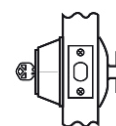

Cilindro Sencillo

Cerrojo operado con llave en el exterior y mariposa en el interior.

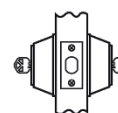

Cilindro Doble

Cerrojo operado por llave a ambos lados.

Dimensiones:

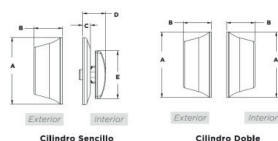
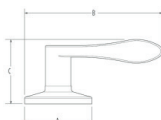

Acabados Disponibles:

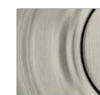

15 Níquel Satinado



Anti-patadas



A prueba de golpes



Anti-ganzúas



Dim. (A)	Dim. (B)	Dim. (C)
65mm	137mm	60mm

DISEÑO	Dim. (A)	Dim. (B)	Dim. (C)	Dim. (D)	Dim. (E)	Dim. (F)
Interior	62mm	27mm	64mm	21mm	8mm	34mm
Interior	62mm	27mm	64mm	27mm		
Interior	62mm	27mm	64mm			
Interior	62mm	27mm	64mm			

SKU	DESCRIPCIÓN	FUNCIÓN	ACABADO
96900-395	Combo Queen	Cilindro Sencillo	15
96950-225	Combo Queen	Cilindro Sencillo	15



Anticizalla



Barril



De Combinación



Cuello Largo



Cuello Estándar



Candados

Anticizalla

Características

- Los candados de Anticizalla Kwikset® de latón son una excelente opción para las necesidades de seguridad de uso profesional y cotidiano.
- Adecuado para puertas enrollables o puertas de camiones, los mismos evitan los ataques de los cortadores de pernos.
- Estos candados de latón macizo utilizan una barra transversal de acero endurecido que gira para evitar ataques de sierra. Además, los pasadores de latón y los resortes de acero inoxidable brindan alto rendimiento a largo plazo.



Dimensiones:

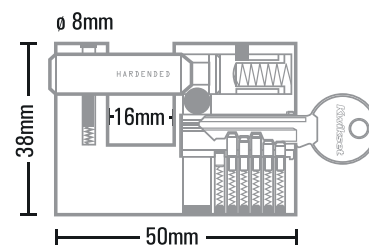

SKU	DESCRIPCIÓN	MATERIAL	ACABADO
90250-140	Anticizalla 60mm	Latón Macizo	Plateado
90250-141	Anticizalla 80mm	Latón Macizo	Plateado
90250-142	Anticizalla 90 mm	Latón Macizo	Plateado
90250-143	Anticizalla 50mm	Latón Macizo	Dorado
90250-144	Anticizalla 70mm	Latón Macizo	Dorado
90250-145	Anticizalla 90mm	Latón Macizo	Dorado



Sistema anti pick pin



Palanca de bloqueo doble



Cuerpo de Latón macizo



Resortes de acero inoxidable



Respaldo de marca

Candados



EXTERIOR

Barril

Características

- Los candados de Barril de latón Kwikset® ofrecen la protección requerida en el lugar de trabajo y negocio.
- Su diseño proporciona mayor resistencia y seguridad contra ataques con palanca.
- Son ideales para camiones de carga, furgonetas, cadenas. El grillete de gran tamaño ayuda a proteger contra los ataques de sierra.



Dimensiones:

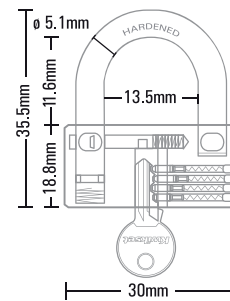

Sistema anti pick pin



Palanca de bloqueo doble



Cuerpo de Latón macizo



Resortes de acero inoxidable



Respaldo de marca

SKU	DESCRIPCIÓN	MATERIAL	ACABADO
90250-163	Barril 30mm	Latón Macizo	Dorado
90250-164	Barril 40mm	Latón Macizo	Dorado
90250-165	Barril 50mm	Latón Macizo	Dorado
90250-166	Barril 60mm	Latón Macizo	Dorado
90250-167	Barril 70mm	Latón Macizo	Dorado
90250-168	Barril 80mm	Latón Macizo	Dorado



EXTERIOR

Candados

De Combinación

Características

- Los candados de Combinación Kwikset® están hechos con una caja de latón macizo de alta calidad y ruedas diseñadas para brindar protección básica para aplicaciones en interiores.
- Los candados de latón combinados son superiores para uso liviano, como asegurar cajas de herramientas o casilleros.



Dimensiones:

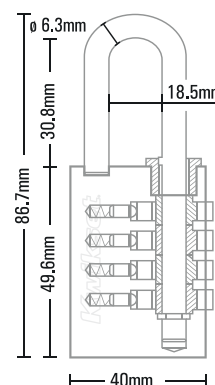

SKU	DESCRIPCIÓN	MATERIAL	ACABADO
90250-169	Combinación 20mm	Latón Macizo	Dorado
90250-170	Combinación 30mm	Latón Macizo	Dorado



INTERIOR



Respaldo de marca



Cuerpo de Latón macizo



Combinación

Cuello Largo

Características

- Los candados de latón cromado cuello estándar Kwikset® ofrecen protección adicional contra la corrosión cerca de entornos costeros.

La línea de candados Marinos cuentan con un cromado exterior que los

- convierte en una opción ideal para asegurar la propiedad en aplicaciones al aire libre además, son construidos con cuerpo y pasadores de latón, resortes de acero inoxidable y un grillete de acero endurecido de doble bloqueo.



Dimensiones:

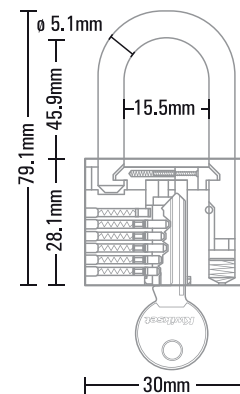

SKU	DESCRIPCIÓN	MATERIAL	ACABADO
90250-137	Cuello Alto 30mm	Latón Macizo	Plateado
90250-138	Cuello Alto 40mm	Latón Macizo	Plateado
90250-139	Cuello Alto 50mm	Latón Macizo	Plateado



TODO CLIMA

SKU	DESCRIPCIÓN	MATERIAL	ACABADO
90250-158	Cuello Alto 20mm	Latón Macizo	Dorado
90250-159	Cuello Alto 25mm	Latón Macizo	Dorado
90250-160	Cuello Alto 30mm	Latón Macizo	Dorado
90250-161	Cuello Alto 40mm	Latón Macizo	Dorado
90250-162	Cuello Alto 50mm	Latón Macizo	Dorado



EXTERIOR

Candados



Sistema anti pick pin



Palanca de bloqueo doble



Cuerpo de Latón macizo



Resortes de acero inoxidable



Respaldo de marca

Cuello Estándar

Características

- Los candados de latón cromado cuello estándar Kwikset® ofrecen protección adicional contra la corrosión cerca de entornos costeros.
- La línea de candados Marinos cuentan con un cromado exterior que los convierte en una opción ideal para asegurar la propiedad en aplicaciones al aire libre además, son construidos con cuerpo y pasadores de latón, resortes de acero inoxidable y un grillete de acero endurecido de doble bloqueo.



Dimensiones:

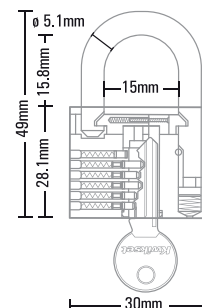

SKU	DESCRIPCIÓN	MATERIAL	ACABADO
90250-134	Cuello Estándar 30mm	Latón Macizo	Plateado
90250-135	Cuello Estándar 40mm	Latón Macizo	Plateado
90250-136	Cuello Estándar 50mm	Latón Macizo	Plateado



TODO CLIMA

SKU	DESCRIPCIÓN	MATERIAL	ACABADO
90250-146	Cuello Estándar 20mm	Latón Macizo	Dorado
90250-147	Cuello Estándar 25mm	Latón Macizo	Dorado
90250-148	Cuello Estándar 30mm	Latón Macizo	Dorado
90250-149	Cuello Estándar 40mm	Latón Macizo	Dorado
90250-150	Cuello Estándar 50mm	Latón Macizo	Dorado
90250-151	Cuello Estándar 60mm	Latón Macizo	Dorado
90250-152	Cuello Estándar 70mm	Latón Macizo	Dorado



EXTERIOR

- Sistema anti pick pin
- Palanca de bloqueo doble
- Cuerpo de Latón macizo
- Resortes de acero inoxidable
- Respaldo de marca

Candados



Sobreponer 191 50mm



Sobreponer 191 60mm



Sobreponer 191 74mm

**Club
Kwikset.**

Sobreponer 50mm

Características

- Cerradura sobreponer blindada con cuerpo de una sola pieza. Mayor resistencia. **A**
- Cerradura de doble (2) avance con dos pivotes de acero sólido. **B**
- Soldable. Especial para puertas de madera y metal. **C**
- Cilindro reforzado a prueba de golpes y ganzúa **D**
- Incluye 3 llaves en latón, 5 pines. **E**
- Con jalador y escudo decorativo.
- Apto para puertas gruesas fuera del estándar.



BHMA
CERTIFIED

ACABADO Y
GARANTÍA
DE POR VIDA
MECANISMO

NUEVO JALADOR

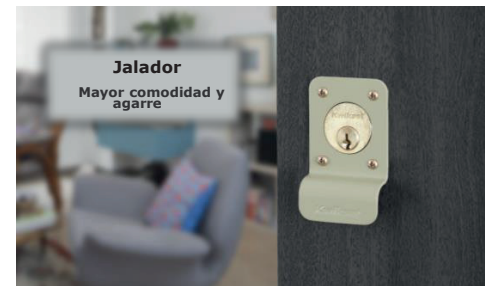

Especificaciones:

Preparación de la puerta	Orificio frontal 1 ³ / ₈ " (35mm) diámetro
Centro a Puerta (Backset)	50mm
Grosor de puerta	Ampliado 35mm - 85mm
Cilindro	Bocallave de Kwikset con 5 pines Mecanismo con tambor de pines
Manejo de puerta	Disponible para puertas derechas o izquierdas

Acabados Disponibles:



BGE
Beige

BLK
Black

Cilindros:



CILINDRO SUELTO
LOOSE CYLINDER



CILINDRO FIJO
FIXED CYLINDER

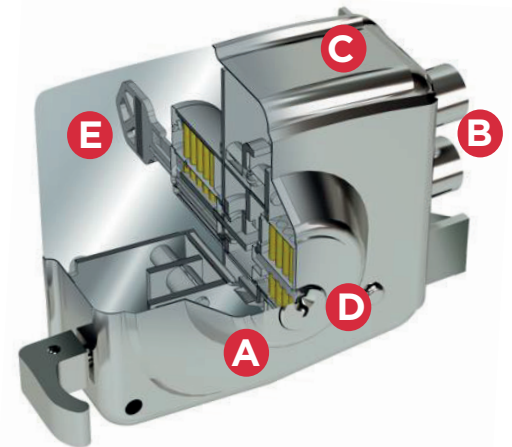

SKU	DESCRIPCIÓN	FUNCIÓN	ACABADO
91910-209	Sobreponer 191	Fijo 50mm Izq	Negra
91910-210	Sobreponer 191	Fijo 50mm Der	Negra
91910-213	Sobreponer 191	Suelto 50mm Izq	Negra
91910-214	Sobreponer 191	Suelto 50mm Der	Negra
91910-211	Sobreponer 191	Fijo 50mm Izq	Beige
91910-212	Sobreponer 191	Fijo 50mm Der	Beige
91910-215	Sobreponer 191	Suelto 50mm Izq	Beige
91910-216	Sobreponer 191	Suelto 50mm Der	Beige

**Club
Kwikset.**

Sobreponer 60mm

Características

- Cerradura sobreponer blindada con cuerpo de una sola pieza. Mayor resistencia. **A**
- Cerradura de tripe (3) avance con un pivote de acero. **B**
- Soldable. Especial para puertas de madera y metal. **C**
- Seguro interior fija picaporte. **D**
- Cilindro reforzado a prueba de golpes y ganzúa **E**
- Incluye 3 llaves en latón. 5 Pines. **F**
- Con jalador y aro decorativo.
- Apto para puertas gruesas fuera del estándar.



BHMA
CERTIFIED

ACABADO Y
GARANTÍA
DE POR VIDA
MECANISMO

NUEVO JALADOR

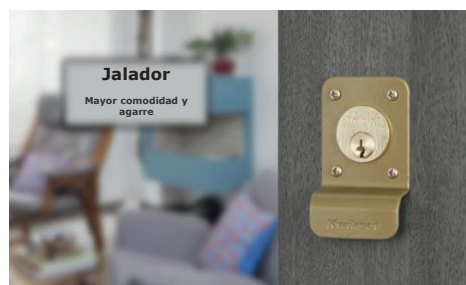

Especificaciones:

Preparación de la puerta	Orificio frontal 1 3/8" (35mm) diámetro
Centro a Puerta (Backset)	60mm
Grosor de puerta	Ampliado 35mm - 85mm
Cilindro	Bocallave de Kwikset con 5 pines Mecanismo con tambor de pines
Manejo de puerta	Disponible para puertas derechas o izquierdas

Acabados Disponibles:



GLD
Gold

Cilindros:



CILINDRO SUELTO
LOOSE
CYLINDER

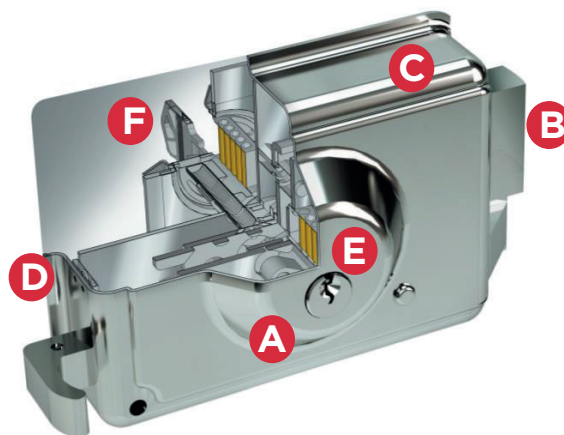

Sobreponer

SKU	DESCRIPCIÓN	FUNCIÓN	ACABADO
91910-225	Sobreponer 191	Suelto 60mm Izq	Dorada
91910-226	Sobreponer 191	Suelto 60mm Der	Dorada

Sobreponer 72mm

Características

- Cerradura sobreponer blindada con cuerpo de una sola pieza. Mayor resistencia.
- Cerradura de triple (3) avance con dos pivotes de acero.
- Soldable. Especial para puertas de madera y metal.
- Seguro interior fija picaporte.
- Incluye 3 llaves en latón.
- Escudo protector/jalador reforzado que brinda mayor seguridad al cilindro exterior.
- Disponible con y sin cadena de seguridad.
- Pestillo reversible.



NUEVO Escudo Reforzado

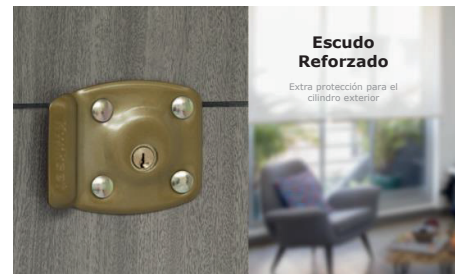

Especificaciones:

Preparación de la puerta	Orificio frontal 1 ³ / ₈ " (35mm) diámetro
Centro a Puerta (Backset)	72mm
Grosor de puerta	Estándar 40mm - 60mm
Cilindro	Bocallave de Kwikset con 7 pines Mecanismo con tambor de pines
Manejo de puerta	Disponible para puertas derechas o izquierdas

Acabados Disponibles:



Cilindros:



CILINDRO SUELTO
LOOSE CYLINDER

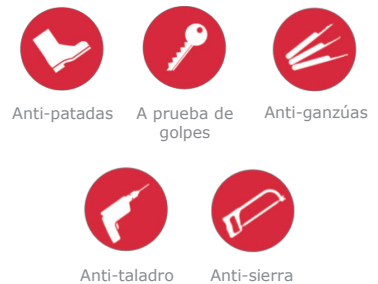

SKU	DESCRIPCIÓN	FUNCIÓN	ACABADO
91910-203	Sobreponer 191	Suelto 72mm Izq	Dorada
91910-204	Sobreponer 191	Suelto 72mm Der	Dorada
91910-205	Sobreponer 191	Suelto 72mm Izq	Negra
91910-206	Sobreponer 191	Suelto 72mm Der	Negra
91910-207	Sobreponer 191	Suelto 72mm Izq	Dorada
91910-208	Sobreponer 191	Suelto 72mm Der	Dorada



Palermo

Características

- Cerradura de embutir con 4 pivotes de acero.
- Bulones/Pivotes de triple avance.
- Cilindro multipunto de perfil europeo anti-taladro.
- Manija para el exterior y en el interior.
- Estilo contemporáneo con perfil plano.
- Apertura: Derecha / Izquierda. Pestillo reversible.
- Cilindro con llave incluye 5 llaves multipunto.
- Garantía de por vida en mecanismo y acabado.

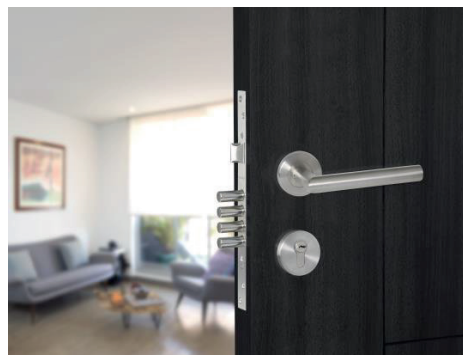

Especificaciones:

Distancia entre ejes	85mm
Centro a Puerta (Backset)	40mm, 50mm, 60mm
Grosor de puerta	Estándar: 27mm-50mm Cilindros por separado: 45mm-100mm
Cilindro	62mm, 70mm, 80mm, 100mm, 120mm Cilindro multipunto de perfil europeo anti-taladro
Manejo de puerta	Disponible para puertas derechas o izquierdas

Funciones:

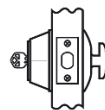

Cilindro Sencillo

Cerrojo operado con llave en el exterior y mariposa en el interior.

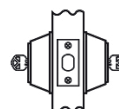

Cilindro Doble

Cerrojo operado por llave a ambos lados.



Anti-patadas



A prueba de golpes



Anti-ganzúas



Anti-taladro



Anti-sierra

Contenido:



Caja



Manija/Manija



Cilindro

Acabados Disponibles:

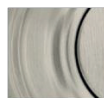

15
Níquel Satinado



514
Hierro Negro

SKU	DESCRIPCIÓN	FUNCIÓN	ACABADO
91670-007	Pomo-Manija	Doble	15
91670-008	Pomo-Manija	Sencillo	15
91670-010	Manija-Manija	Doble	514
91670-011	Manija-Manija	Sencillo	514

Kwikset



Reinicia. Re-llavea. Relájate.

Re-llavea tus cerraduras en segundos con Kwikset Smartkey Security.™



Razones para Re-llavear



Llaves prestadas o no devueltas



Se mudó recientemente, o para nuevos inquilinos



Tu hijo ha perdido su llave, otra vez

SEGURIDAD SUPERIOR

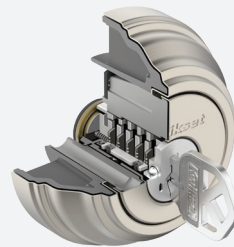

ANTI-GANZÚAS



A PRUEBA DE GOLPES



TECNOLOGÍA RE-KEY



Asegúrate de tener la llave actual y la herramienta SmartKey

Llave Actual

Herramienta SmartKey

Nueva Llave

Kwikset

PROTECTION THAT LIVES ON
MICROBAN[®]
ANTIMICROBIAL TECHNOLOGY

Sobreprotección de Kwikset con Tecnología Microban[®]



Beneficios de la Tecnología Microban[®] en nuestras Cerraduras

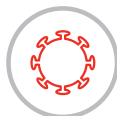

INHIBE BACTERIAS



LARGA DURACIÓN



SOBREPROTEGIDO

Kwikset

**Tu seguridad
nos inspira**



ACABADO Y
**GARANTÍA
DE POR VIDA**
MECANISMO

#1
SELLING LOCK
BRAND IN THE
USA
Marca #1 en Ventas
de cerraduras en EEUU



SEGURIDAD



ESTILO



INNOVACIÓN



DURABILIDAD



Visítanos en:    [kwiksetlatam](https://www.kwiksetlatam.com)