



ESPAÑOL

275 Cerrojo Electrónico Con Pantalla Táctil

Guía de instalación y usuario

Herramientas necesarias		
4 baterías AA	Regla	Destornillador Phillips
Herramientas adicionales (dependiendo en la aplicación)		
Martillo	Bloque de madera	Pinzas

Kwikset
Soporte Técnico
1-800-327-5625
www.kwikset.com

Piezas en la caja			
Pestillo 	Aro de empuje 	Placa 	Cilindro
Ensamble exterior 	Llaves 	Placa de montaje 	Ensamble interior
Tapa interior 	Tornillos para el pestillo y la placa 	Tornillos para el ensamble interior 	Tornillos para la placa de montaje

1 Prepare la puerta y revise las medidas

Si va a perforar una puerta nueva, utilice la plantilla suministrada y las instrucciones completas para la perforación de la puerta están disponibles en www.kwikset.com/doorprep

- A** Mida para confirmar que el orificio en la puerta sea de 54 mm (2-1/8") o 38 mm (1-1/2").
- B** Mida para confirmar que la distancia al centro sea de 60 o 70 mm (2-3/8" o 2-3/4").
- C** Mida para confirmar que el orificio en el borde de la puerta es 1" (25 mm).
- D** Mida para confirmar que la puerta es 35 mm o 44 mm (1-3/8" o 1-3/4") de espesor.

Nota: Preparación adicional de la puerta puede ser necesaria en puertas con los oricios de 38 mm (1-1/2"). Consulte las instrucciones de perforación en www.kwikset.com/doorprep

2 Instale el pestillo y la placa

- A** Sostenga el pestillo en frente del orificio de la puerta, con la cara del pestillo al ras con el borde de la puerta.
- B** ¿El borde de la puerta está cincelado?
 - SÍ** **Instale el pestillo en la puerta con los tornillos suministrados.**
 - NO** **Use un destornillador de cabeza plana para levantar las lengüetas del cuello de la cara rectangular para removerla del pestillo. Instale el aro de empuje.**
- C** Instale la placa en el marco de la puerta.
 - Asegúrese de que el orificio en el marco de la puerta se perfora un mínimo de 25 mm (1") de profundidad.**
- D** **¡IMPORTANTE!** Asegúrese de que el pestillo está completamente retraído (en la posición desbloqueada).
 - desbloqueada**

3 Prepare el ensamble exterior y la placa de montaje (sólo para puertas con orificios más pequeños)

¿Cuál es el diámetro del orificio en la puerta?

Diámetro es 54 mm (2-1/8")

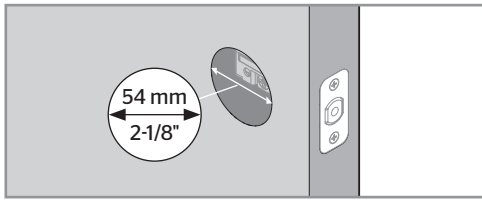

No se requiere ajuste.
Vaya al paso 4.

Diámetro es 38 mm (1-1/2")

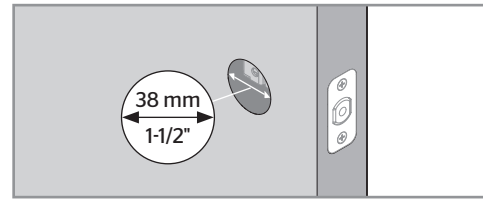

A Retire el anillo de adaptador del ensamble exterior.

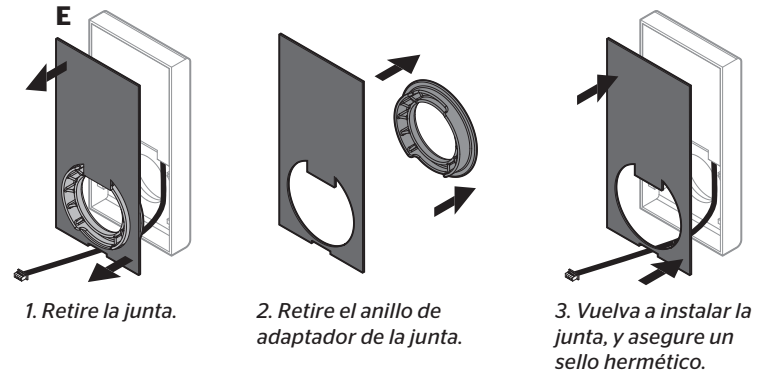

B Utilice pinzas para retirar las dos lengüetas de la placa de montaje.

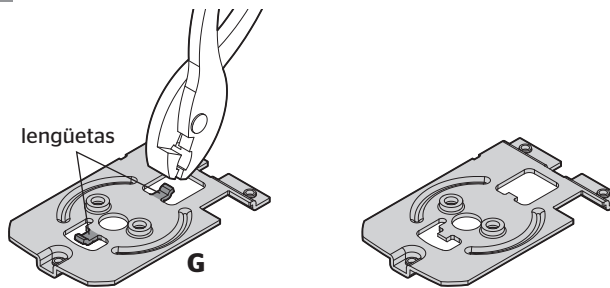

4 Instale el ensamble exterior

A Instale el cilindro en el ensamble exterior.

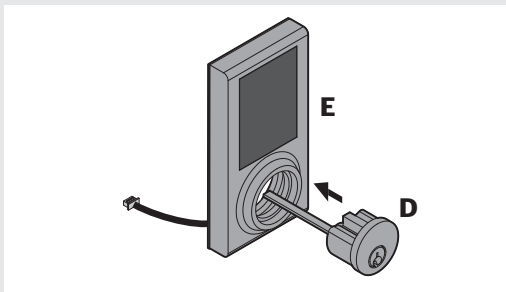

B Inserte el cable debajo del pestillo.

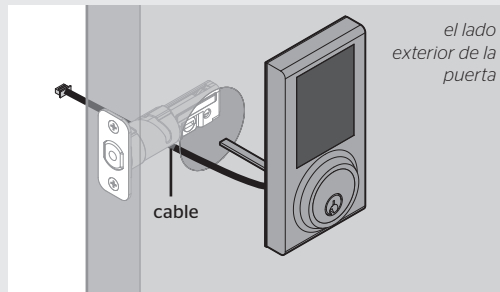

C **IMPORTANTE:** Asegúrese de que el pestillo está completamente retraído (en la posición desbloqueada).

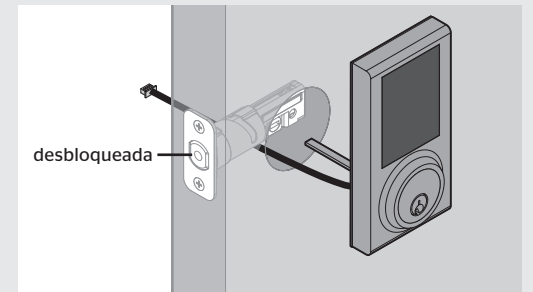

D **IMPORTANTE:** Asegúrese de que la paleta de torsión está en la posición horizontal.

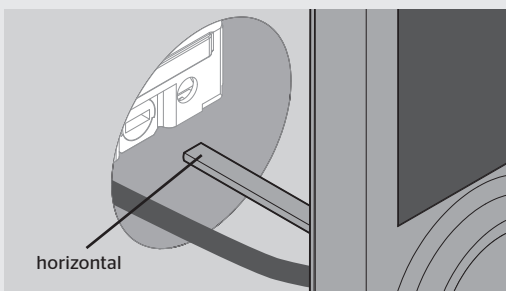

E Inserte la paleta de torsión a través el orificio ranurado en el pestillo.

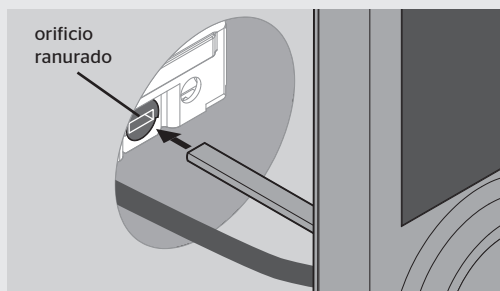

F Inserte la paleta de torsión a través el orificio central de la placa de montaje y inserte el cable a través el orificio inferior.

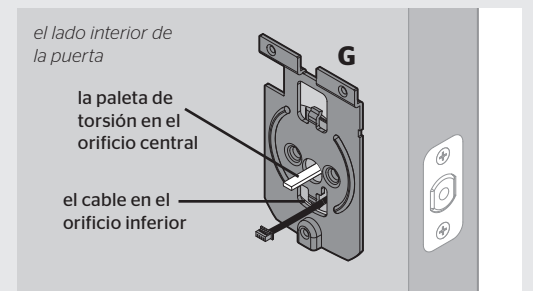

G Fije la placa de montaje con los tornillos suministrados.

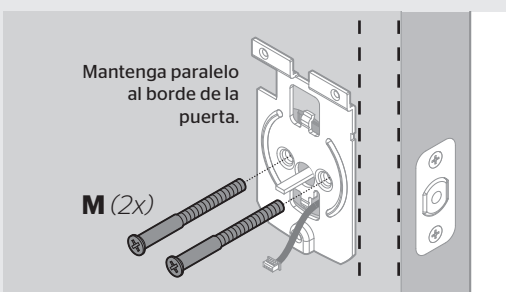

H Inserte la llave para probar el pestillo.

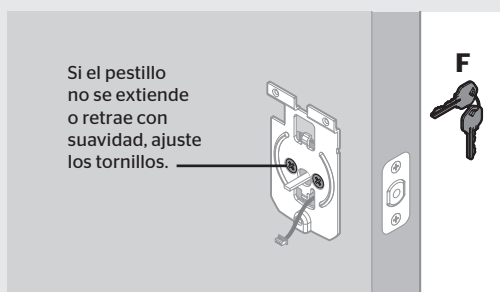

I Retire la llave y compruebe que el pestillo está en la posición desbloqueada.

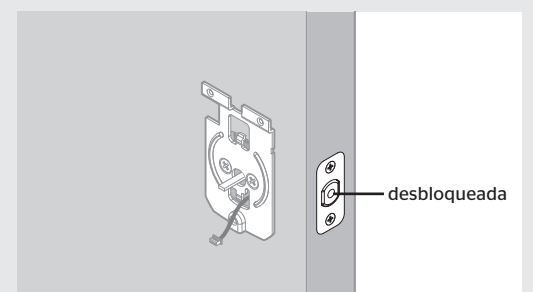

5 Instale el ensamblaje interior

A Retire la tapa interior.

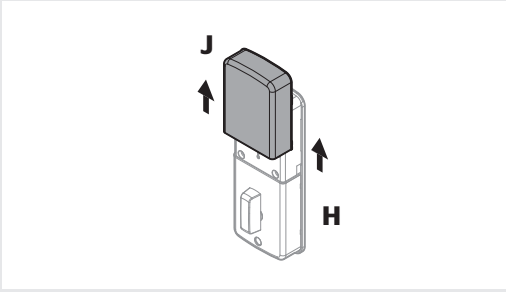

B Instale 4 baterías AA en el ensamblaje interior. Para mejores resultados, utilice nuevas baterías tipo alcalina no recargables.

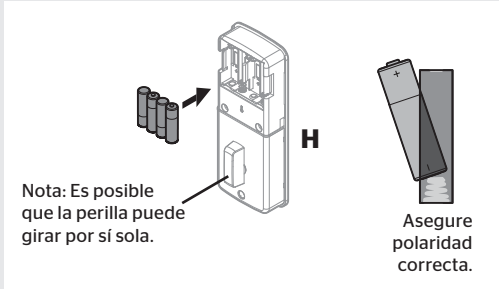

C Mantenga presionado el botón Reinicio en el ensamblaje interior durante 5 segundos, hasta que usted escuche 3 pitidos largos.

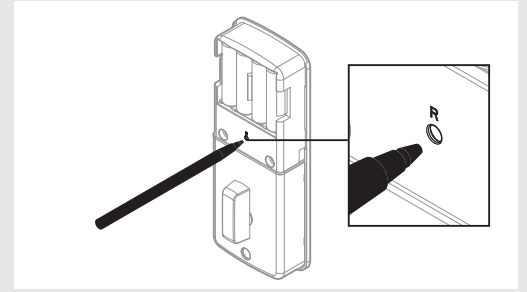

D Alinee los bordes coloreados de los conectores y asegúrese de que la conexión sea firme.

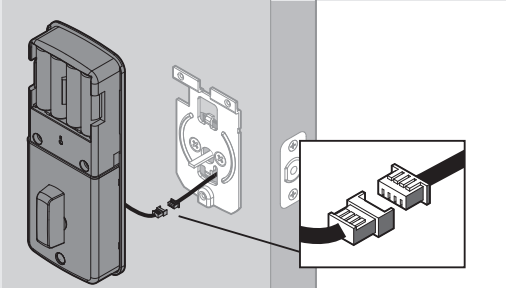

E **¡IMPORTANTE!** Gire la perilla en sentido contrario del borde de la puerta.

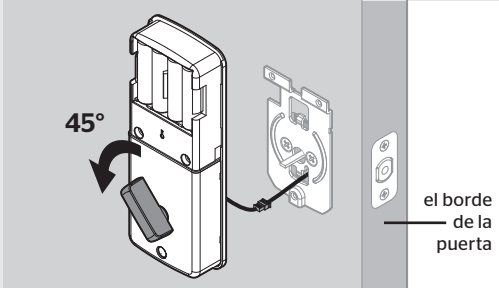

F Asegúrese de que la paleta de torsión está en la posición horizontal. Instale el ensamblaje interior.

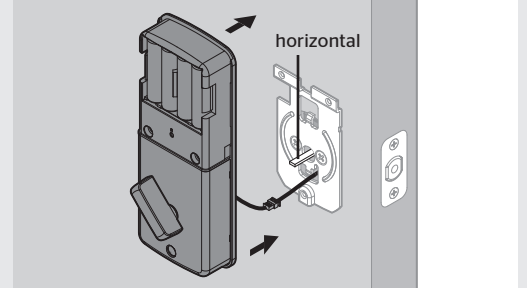

G Prueba de funcionamiento suave de la perilla.



H Fije el ensamblaje interior con los tornillos suministrados.

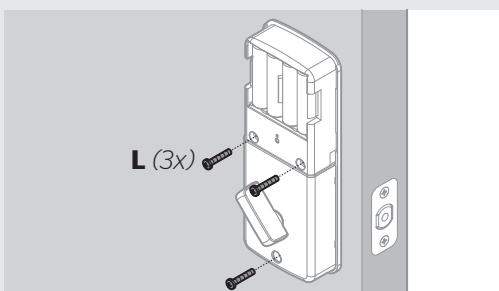

I Reinstale la tapa interior y asegúrese de que el pestillo está en la posición desbloqueada.

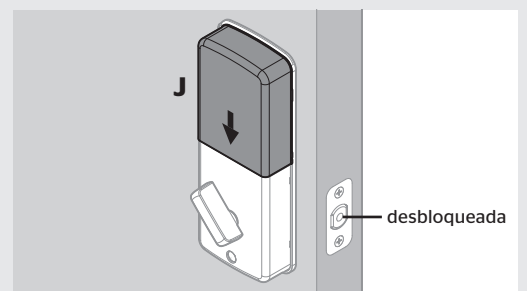

6 Establecer la dirección de bloqueo y desbloqueo

A Para activar la pantalla, toque la pantalla con la palma o dorso de la mano hasta que los dígitos se iluminan.



B Mientras la puerta está ABIERTA Y DESBLOQUEADA, active la pantalla.

Ingrese el código siguiente para enseñar a la cerradura la orientación de la puerta:

Este es su código de programación (CP) predeterminado.

1. Presione 0-0-0-0.
2. Presione ←. Escuchará 1 pitido.
3. Presione 0.
4. Presione ←.



C El pestillo se extenderá y se retraerá. Si tiene éxito, escuchará 2 pitidos. Si no tiene éxito, escuchará 3 pitidos. Si las baterías están bajas, oírás 10 pitidos.

Si no tiene éxito, asegúrese de que la puerta está desbloqueada y que está utilizando un nuevo conjunto de baterías.



D Si tiene éxito, active la pantalla. Presione el símbolo de bloqueo. El pestillo se extenderá y bloqueará.

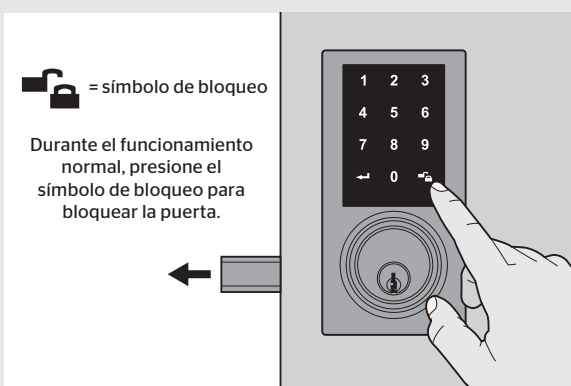

E Active la pantalla. Toque los dígitos aleatorios que aparecen (se trata de una función de seguridad que garantiza que las huellas dactilares se extiendan por toda la pantalla). Ingrese el código de usuario predeterminado (1-2-3-4). Presione el símbolo de bloqueo. La puerta se desbloqueará.

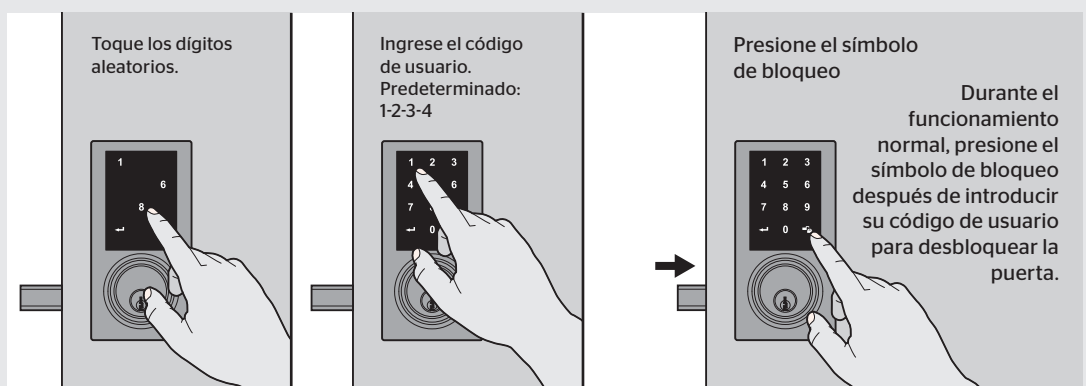

¡IMPORTANTE! Se recomienda reemplazar el código de programación predeterminado y el código de usuario predeterminado con códigos propios. Vea la página 4.

7

Configuración y uso rápidos

Muévase rápidamente durante la programación. Si no se presiona ningún dígito durante 10 segundos, la pantalla táctil se apagará y necesitará reiniciar el procedimiento.

A Cómo eliminar todos los códigos de usuario



PRECAUCIÓN: se utiliza un código de usuario para desbloquear la puerta mientras que un código de programación es una contraseña para realizar cambios en las funciones de bloqueo.

1. Asegúrese de que su puerta está abierta y desbloqueada.
2. Ingrese su Código de Programación. Para la nueva instalación, el valor predeterminado es 0-0-0-0.
3. Presione **←**. Escuchará 1 pitido.
4. Presione **3**.
5. Presione **←**. Si tiene éxito, oírás 2 pitidos. Si oye 3 pitidos, no tuvo éxito. Repita el paso 1 lentamente.

Para una nueva instalación, se eliminará el código predeterminado del usuario 1-2-3-4. Para las instancias posteriores, esta acción eliminará todos los códigos de usuario en la cerradura.

Ahora la cerradura sólo puede ser operada por la llave y la perilla hasta que se añada un nuevo código de usuario en el paso B.

B Cómo agregar los códigos de usuario



PRECAUCIÓN: se utiliza un código de usuario para desbloquear la puerta mientras que un código de programación es una contraseña para realizar cambios en las funciones de bloqueo.

1. Asegúrese de que su puerta está abierta y desbloqueada.
2. Ingrese su Código de Programación. Para la nueva instalación, el valor predeterminado es 0-0-0-0.
3. Presione **←**. Escuchará 1 pitido.
4. Presione **1**.
5. Presione **←**. Escuchará 1 pitido.
6. Ingrese un nuevo código de usuario. Debe tener entre 4 y 10 dígitos.
7. Presione **←**. Si tiene éxito, oírás 2 pitidos. Si oye 3 pitidos, no tuvo éxito. Repita el paso 1 lentamente.
8. Pruebe el código: Mientras que la puerta está abierta, bloquea el pestillo. Active la pantalla y toque los dígitos encendidos al azar. Ingrese su nuevo código de usuario, y presione el símbolo de bloqueo. Asegúrese de que el pestillo se desbloquee.

C Cómo cambiar el código de programación



El Código de Programación predeterminado es 0-0-0-0. Reemplace este código por un código suyo.

1. Asegúrese de que su puerta está abierta y desbloqueada.
2. Ingrese su Código de Programación. Para la nueva instalación, el valor predeterminado es 0-0-0-0.
3. Presione **←**. Escuchará 1 pitido.
4. Presione **4**.
5. Presione **←**. Escuchará 1 pitido.
6. Ingrese un nuevo CP. Debe tener entre 4 y 10 dígitos.
7. Press **←**. Si tiene éxito, oírás 2 pitidos. Si oye 3 pitidos, no tuvo éxito. Repita el paso 1 lentamente.

8

Funciones de programación adicionales

Cómo activar/desactivar bloqueo automático

La función de bloqueo automático bloquea la puerta 30 segundos después del desbloqueo. Esta función está desactivada de forma predeterminada.

1. Asegúrese de que su puerta está abierta y desbloqueada.
2. Ingrese su Código de Programación existente.
3. Presione **←**. Escuchará 1 pitido.
4. Presione **5**.
5. Presione **←**. Si tiene éxito, oírás 2 pitidos. Si oye 3 pitidos, no tuvo éxito. Repita el paso 1 lentamente.

Cómo activar/desactivar los códigos de usuario

Si los códigos de usuario están desactivados (por ejemplo: cuando se va de vacaciones), la cerradura sólo puede ser operada por la llave y la perilla hasta que se vuelvan a activar.

1. Asegúrese de que su puerta está abierta y desbloqueada.
2. Ingrese su Código de Programación existente.
3. Presione **←**. Escuchará 1 pitido.
4. Presione **7**.
5. Presione **←**. Si tiene éxito, oírás 2 pitidos. Si oye 3 pitidos, no tuvo éxito. Repita el paso 1 lentamente.

Códigos predeterminados y usos

	Uso	Predeterminada (nueva cerradura solamente)
Código de Programación	Una contraseña para realizar cambios en la configuración de funciones	0-0-0-0
Código de Usuario	Un código para desbloquear el bloqueo	1-2-3-4

Cómo cambiar el retardo de bloqueo automático

Puede ajustar el retardo de bloqueo automático entre 10 y 99 segundos.

1. Asegúrese de que su puerta está abierta y desbloqueada.
2. Ingrese su Código de Programación existente.
3. Presione **←**. Escuchará 1 pitido.
4. Presione **6**.
5. Presione **←**. Escuchará 1 pitido.
6. Ingrese un tiempo entre 10 y 99 segundos.
7. Presione **←**. Si tiene éxito, oírás 2 pitidos. Si oye 3 pitidos, no tuvo éxito. Repita el paso 1 lentamente.

Cómo eliminar un solo código de usuario



El código de usuario predeterminado es 1-2-3-4. Reemplace este código por un código suyo.

1. Asegúrese de que su puerta está abierta y desbloqueada.
2. Ingrese su Código de Programación existente.
3. Presione **←**. Escuchará 1 pitido.
4. Presione **2**.
5. Presione **←**. Escuchará 1 pitido.
6. Ingrese el código de usuario que desea eliminar.
7. Presione **←**. Si tiene éxito, oírás 2 pitidos. Si oye 3 pitidos, no tuvo éxito. Repita el paso 1 lentamente.
8. Pruebe el código: Mientras que la puerta está abierta, bloquea el pestillo. Ingrese el código de usuario, y presione el símbolo de bloqueo. Asegúrese de que el pestillo no se desbloquee.

Cómo agregar un código de usuario temporal

Un código de usuario temporal sólo se puede utilizar una vez, y se eliminará inmediatamente después del uso.

1. Asegúrese de que su puerta está abierta y desbloqueada.
2. Ingrese su Código de Programación existente.
3. Presione **←**. Escuchará 1 pitido.
4. Presione **8**.
5. Presione **←**. Escuchará 1 pitido.
6. Ingrese un nuevo código de usuario temporal. Debe tener entre 4 y 10 dígitos.
7. Presione **←**. Si tiene éxito, oírás 2 pitidos. Si oye 3 pitidos, no tuvo éxito. Repita el paso 1 lentamente.

Cómo restaurar la configuración predeterminada

Este procedimiento borrará todos los códigos de usuario asociados con la cerradura, y se restablecerá el Código de Programación predeterminado (0-0-0-0) y el código de usuario predeterminado (1-2-3-4).

1. Asegúrese de que su puerta está abierta y desbloqueada. Mantenga presionado el botón Reinicio en el ensamblaje interior durante 5 segundos, hasta que usted escuche 3 pitidos largos.

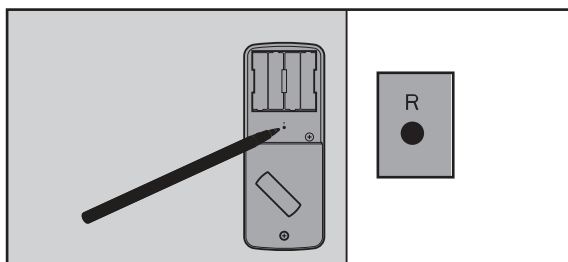

2. Ingrese el Código de Programación predeterminado (0-0-0-0).
3. Presione **←**. Escuchará 1 pitido.
4. Presione **0**.
5. Presione **←**. El pestillo se extenderá y se retraerá para conocer la orientación de la puerta. Si tiene éxito, escuchará 2 pitidos. Si no tiene éxito, escuchará 3 pitidos (asegúrese de que la puerta está abierta y desbloqueada y que está utilizando un nuevo conjunto de baterías).
6. Pruebe la cerradura: Active la pantalla. Mientras la puerta está abierta y desbloqueada, presione el símbolo de bloqueo. Asegúrese de que la puerta se bloquee.
7. Pruebe el código de usuario predeterminado: Active la pantalla. Toque los dígitos aleatorios que aparecen. Ingrese el código de usuario predeterminado (1-2-3-4), y presione el símbolo de bloqueo. Asegúrese de que la puerta se desbloquee.



El Código de Programación predeterminado es 0-0-0-0. Reemplace este código por un código suyo.

El código de usuario predeterminado es 1-2-3-4. Reemplace este código por un código suyo.

Alertas del sistema

Sonido	Luces	Razón
1 pitido		Operación exitosa.
2 pitidos		Programación exitosa.
3 pitidos		Error de operación.
5 pitidos	El patrón de "X" (1-3-5-7-9) titila.	Se ingresaron 5 códigos incorrectos en un minuto. Reingrese el código después de 45 segundos.
10 pitidos rápidos		Batería baja.
3 pitidos largos		Se restablecen los ajustes predeterminados.
	El símbolo de bloqueo parpadea lentamente.	La cerradura está en modo de programación.

Cumplimiento Normativo

Este producto cumple con las normas establecidas por los siguientes organismos reguladores:

- Comisión Federal de Comunicaciones (FCC)
- Industry Canada

FCC

Este dispositivo cumple con la 15ª parte del reglamento de la FCC. Su funcionamiento está sujeto a las siguientes dos condiciones: (1) este dispositivo no deberá causar ninguna interferencia dañina, y (2) este dispositivo deberá aceptar cualquier interferencia recibida, incluyendo aquélla que podría causar un funcionamiento no deseado.

Se realizaron pruebas a este equipo cuyos resultados revelaron que cumple con los límites establecidos para un dispositivo digital de la Clase B, conforme a la 15ª parte del reglamento de la FCC. Estos límites han sido impuestos para proporcionar protección razonable contra interferencias dañinas en una instalación residencial. Este equipo genera, utiliza y puede irradiar energía de radiofrecuencia y, si no se instala y utiliza según lo que indican las instrucciones, podría causar interferencia dañina en radiocomunicaciones. Sin embargo, no hay garantía de que la interferencia no ocurrirá en determinadas instalaciones. Si este equipo efectivamente causa interferencia en la recepción de radio o televisión, la cual puede determinarse encendiendo y apagando el equipo, sugerimos al usuario que intente corregir dicha interferencia tomando una o más de las siguientes medidas:

- Volver a orientar o ubicar la antena receptora.
- Incrementar la distancia entre el equipo y el receptor.
- Conectar el equipo a una toma de corriente en un circuito distinto del circuito en el cual está conectado el receptor.
- Consultar con el distribuidor o un técnico de radio y TV con experiencia para obtener su ayuda.

¡IMPORTANTE! Todo cambio o modificación no aprobado expresamente por el fabricante podría desautorizar al usuario para operar el equipo.

Industria de Canadá

Este dispositivo cumple con las normas de la Industria de Canadá licencia-exenta RSS. Su funcionamiento está sujeto a las siguientes dos condiciones: (1) este dispositivo no deberá causar ninguna interferencia dañina, y (2) este dispositivo deberá aceptar cualquier interferencia, incluyendo aquélla que podría causar el funcionamiento no deseado del dispositivo.

Solución de Problemas

La perilla no puede girar o accionar la cerradura.

Retire y vuelva a instalar la cerradura, asegurándose de que la paleta de torsión esté en posición horizontal en los pasos 4 y 5.

La pantalla táctil no bloquea o desbloquea la cerradura.

Asegúrese que la cerradura está programada con al menos un código de usuario y que los códigos de usuario no están desactivados. Si es necesario, restaure la configuración predeterminada.

La pantalla táctil no responde cuando se toca.

Asegúrese de que los cables estén conectados adecuadamente y de que las baterías sean nuevas y estén correctamente instaladas.

Una vez que la cerradura ha funcionado normalmente, el pestillo se cierra y la perilla no gira.

Ingrese su Código de Programación.

Presione **←**. Escuchará 1 pitido.

Presione **0**.

Presione **←**. Escuchará 2 pitidos.

El pestillo se extenderá y se retraerá para conocer la orientación de la puerta. Si tiene éxito, escuchará 2 pitidos. Si no tiene éxito, escuchará 3 pitidos (asegúrese de que la puerta está abierta y desbloqueada y que está utilizando un nuevo conjunto de baterías).

La puerta se puede cerrar con el símbolo de bloqueo, pero el código de usuario no abrirá la puerta.

Asegúrese de que el código de usuario sea correcto y que el símbolo de bloqueo se presione después de ingresar el código de usuario. Si aun así la puerta no se abre, utilice una llave para abrir la puerta. Comuníquese con el servicio de soporte técnico para obtener más ayuda y poder resolver el problema.

Cuando la puerta está cerrada y se presiona el símbolo de bloqueo para bloquear la puerta, la cerradura emite 3 pitidos. Cuando la puerta está abierta y se presiona el símbolo de bloqueo para bloquear la puerta, la cerradura no emite 2 pitidos.

Asegúrese de que el orificio en el marco de la puerta se perfora un mínimo de 25 mm (1") de profundidad. Asegúrese de que la placa se encuentre alineada con el pestillo. Si es necesario, reposicione la placa.

Salvaguardias Importantes

1. Lea las instrucciones en su totalidad.
2. Familiarícese con todas las definiciones de advertencia y precaución.
3. Recuerde a todos los integrantes de su familia las precauciones de seguridad.
4. Limite el acceso al ensamblaje interior de la cerradura y verifique en forma rutinaria las configuraciones para comprobar que no hayan sido alteradas sin su conocimiento.
5. Proteja su código de usuario y código de programación.
6. Deseche las baterías de acuerdo con las leyes y reglamentaciones locales.

PRECAUCIÓN: Prevenga la entrada desautorizada. Esta cerradura contiene un código de programación y un código de usuario predeterminado. Tras la instalación y configuración, reemplace ambos códigos por códigos propios. Debido a que cualquier persona con acceso al conjunto interior puede reiniciar la cerradura y cambiar los códigos de usuario, usted debe restringir el acceso al panel posterior y comprobar rutinariamente ambos códigos para asegurar que los códigos de usuario propios no han sido alterados sin su conocimiento.

ADVERTENCIA: Este Fabricante hace saber que no hay cerrojos que puedan proporcionar completa seguridad por sí mismos. Puede hacerse que falle este cerrojo forzándolo o utilizando medios técnicos, o puede evadirse entrando por otra parte de la propiedad. No hay cerrojos que puedan hacer de sustitutos para la precaución, el estar al tanto del entorno, y el sentido común. Pueden obtenerse piezas de ferretería de constructor con diversos grados de rendimiento para ajustarse a la aplicación. Para realizar la seguridad y reducir los riesgos, debe consultar con un cerrajero capacitado u otro profesional de seguridad.



ENGLISH

275 Touchscreen Electronic Deadbolt

Installation and User Guide

Required tools

4 AA Batteries Ruler Phillips screwdriver

Additional Tools (depending on application)

Hammer Wood block Pliers

Kwikset Technical Support

1-800-327-5625
www.kwikset.com

Parts in the box			
Latch 	Drive-In Collar 	Strike 	Cylinder
Exterior Assembly 	Keys 	Mounting Plate 	Interior Assembly
Interior Cover 	Latch and Strike Screws 	Interior Assembly Screws 	Mounting Plate Screws

1 Prepare the door and check dimensions

If drilling a new door, use the supplied template and the complete door drilling instructions available at www.kwikset.com/doorprep

A Measure to confirm that the hole in the door is either 2-1/8" (54 mm) or 1-1/2" (38 mm).

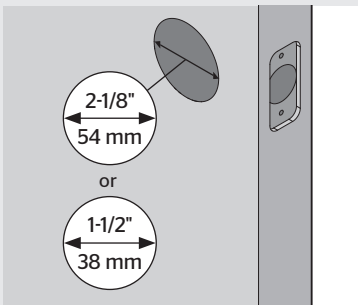

B Measure to confirm that the backset is either 2-3/8" or 2-3/4" (60 or 70 mm).

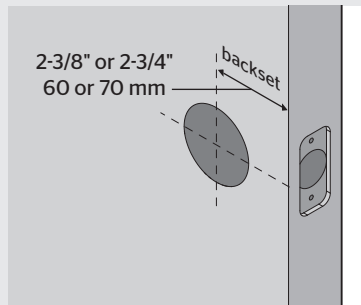

C Measure to confirm that the hole in the door edge is 1" (25 mm).

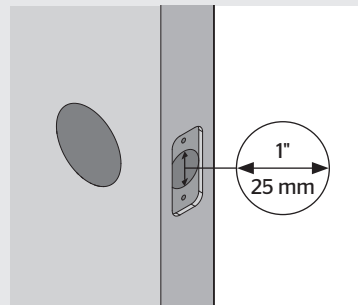

D Measure to confirm that the door is either 1-3/8" or 1-3/4" (35 mm or 44 mm) thick.

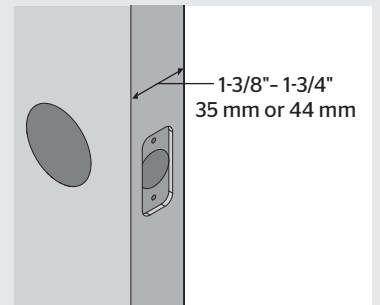

Note: Additional door preparation may be required for doors with 1-1/2" (38 mm) holes. Consult the deadbolt drilling instructions at www.kwikset.com/doorprep

2 Install the latch and strike

A Hold the latch in front of the door hole, with the latch face flush against the door edge.

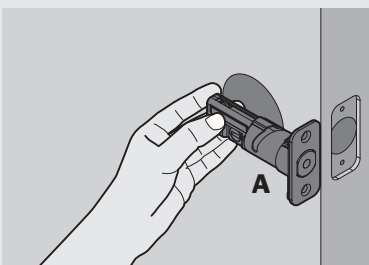

B Is the door edge chiseled?

YES	NO
Install latch in door with supplied screws.	Use a flathead screwdriver to lift tabs on collar of rectangular face to remove it from latch. Install drive-in collar.

C Install strike on the door frame.

⚠ Make sure hole in door frame is drilled a minimum of 1" (25 mm) deep.

Is the slotted hole centered in the door hole?

YES	NO
slotted hole is centered	slotted hole is NOT centered

No adjustment is required. Proceed to next step.

Rotate latch face as shown to extend latch.

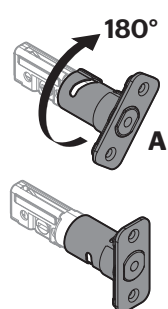

Make sure slotted hole is at bottom of latch.

Install latch in door with wood block and hammer.

Make sure slotted hole is at bottom of latch.

⚠ IMPORTANT: Make sure the latch bolt is fully retracted (in the unlocked position).

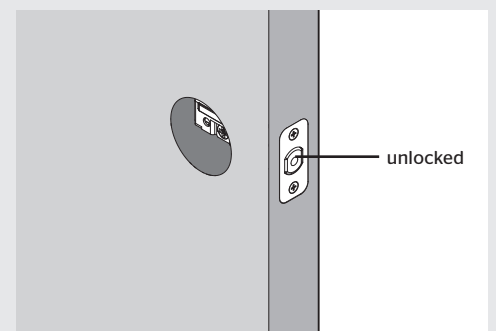

3 Prepare keypad and mounting plate (only for doors with smaller holes)

What is the diameter of the hole in the door?

Diameter is 2-1/8" (54 mm)

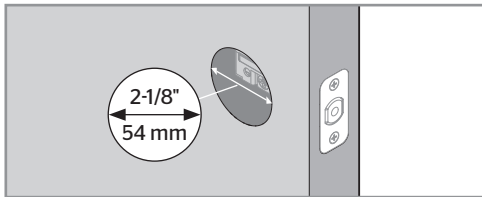

or

Diameter is 1-1/2" (38 mm)

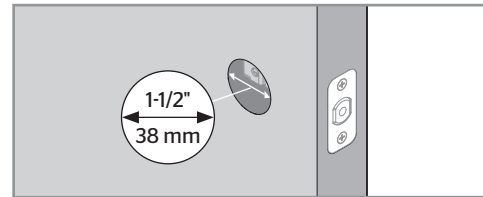

No adjustment is required.
Proceed to step 4.

A Remove adapter ring from exterior assembly:

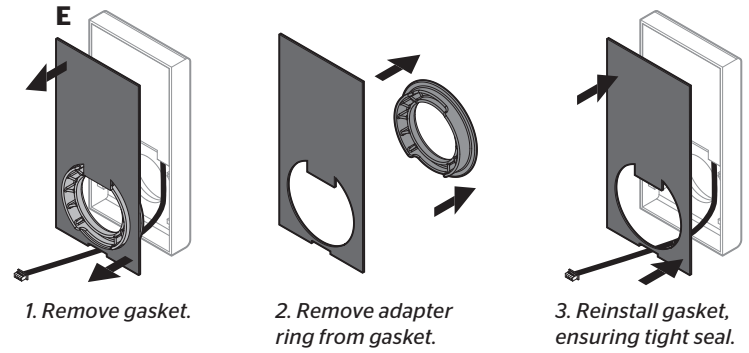

B Use pliers to remove two tabs from mounting plate:

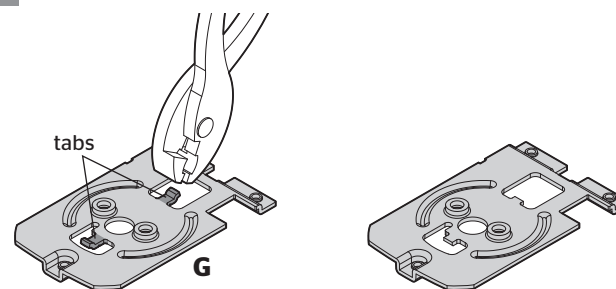

4 Install exterior assembly

A Install the cylinder into the exterior assembly.

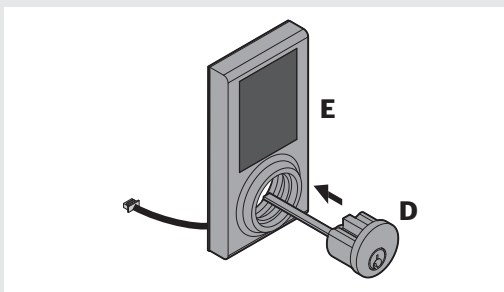

B Route the cable below the latch.

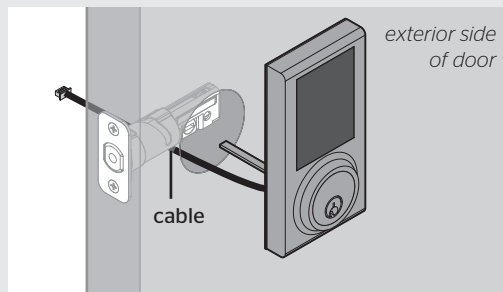

C **IMPORTANT:** Make sure the latch is fully retracted (in the unlocked position).

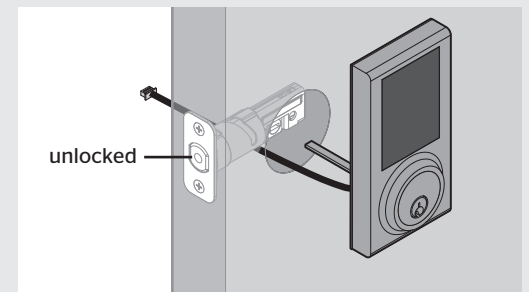

D **IMPORTANT:** Make sure the torque blade is in the horizontal position.

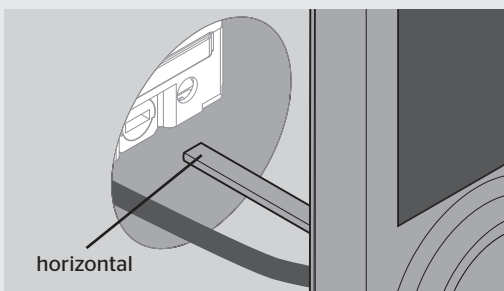

E Insert the torque blade through the horizontal slot in the latch.

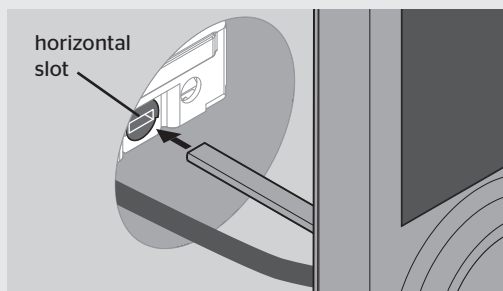

F Push the torque blade through the center hole in the mounting plate and send the cable through the bottom hole.

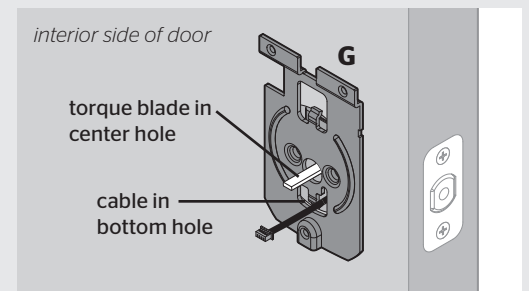

G Secure the mounting plate with the supplied screws.

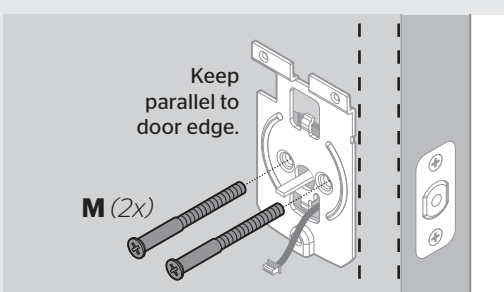

H Insert the key and test the latch for smooth operation.

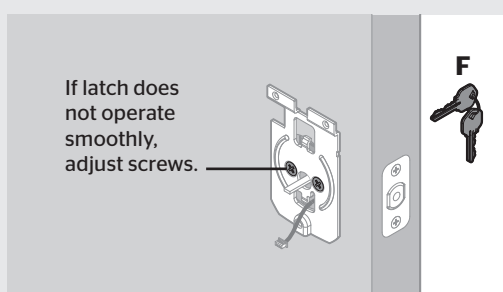

I Remove the key and make sure the latch bolt is still in the unlocked position.

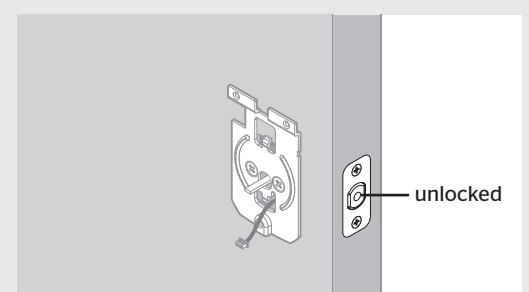

5 Install interior assembly

A Remove the battery cover.

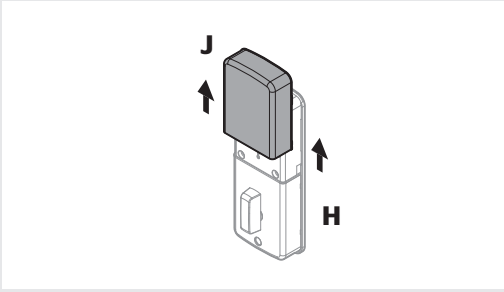

B Load 4 AA batteries into the interior assembly. For best results, use new, non-rechargeable Alkaline batteries only.

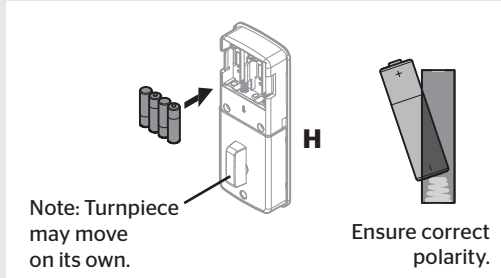

C Press and hold the Reset button on the interior assembly for 5 seconds, until you hear 3 long beeps.

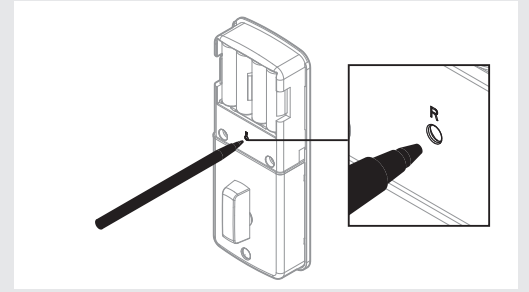

D Align the colored edges of the connectors and ensure a tight cable connection.

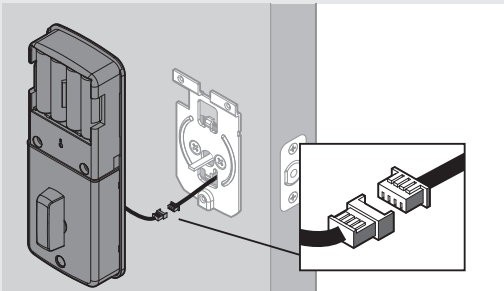

E **IMPORTANT:** Rotate the turnpiece AWAY from the door edge and make sure the latch is fully retracted (in the unlocked position).

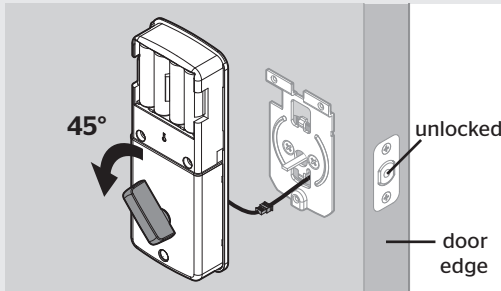

F Make sure the torque blade is still in the horizontal position and install the interior assembly.

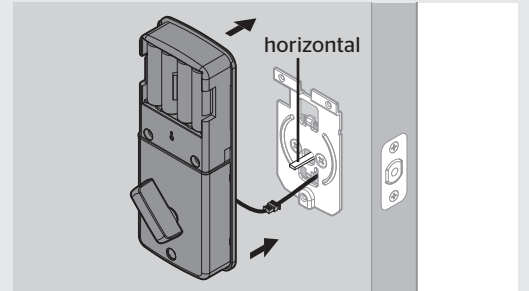

G Test the turnpiece for smooth rotation.

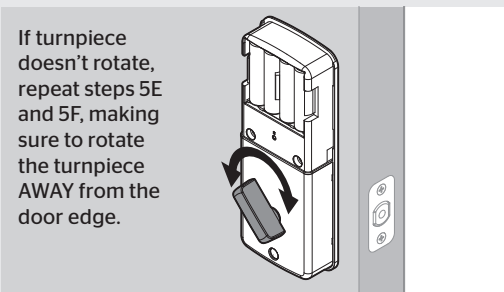

H Secure the interior assembly with the supplied screws.

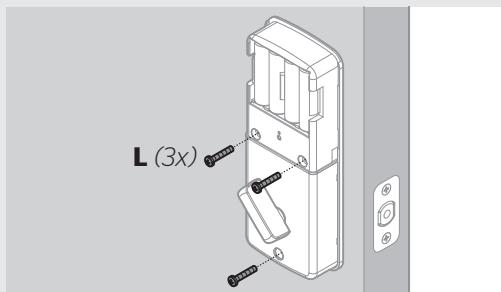

I Reinstall battery cover and make sure the latch is still in the unlocked position.

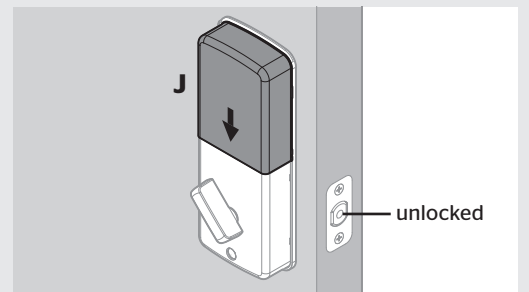

6 Set locking and unlocking direction

A To activate the screen, touch screen with palm or back of hand until digits illuminate.



B While the door is OPEN and UNLOCKED, activate the screen.

Enter the following code to teach the lock the orientation of the door:

This is your default Programming Code.

1. Press 0-0-0-0.
2. Press ←. You will hear one beep.
3. Press 0.
4. Press ←.



C The latch bolt will extend and retract. If successful, you will hear 2 beeps. If unsuccessful, you will hear 3 beeps. If batteries are low, you will hear 10 beeps.

If unsuccessful, make sure the door is unlocked and that you are using a fresh set of batteries.

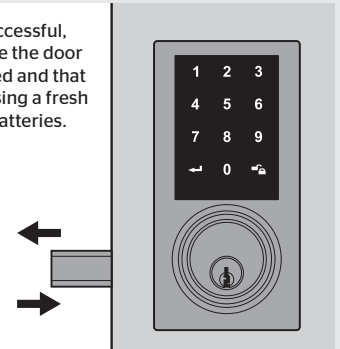

D If successful, activate the screen. Press the Lock symbol. The latch bolt will extend to lock.

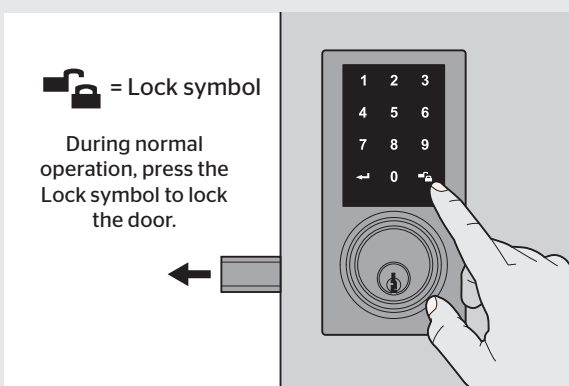

E Activate the screen. Touch the random digits that appear (this is a security feature that ensures fingerprints are spread around the entire screen). Enter the default User Code (1-2-3-4), then press the Lock symbol. The door will unlock.

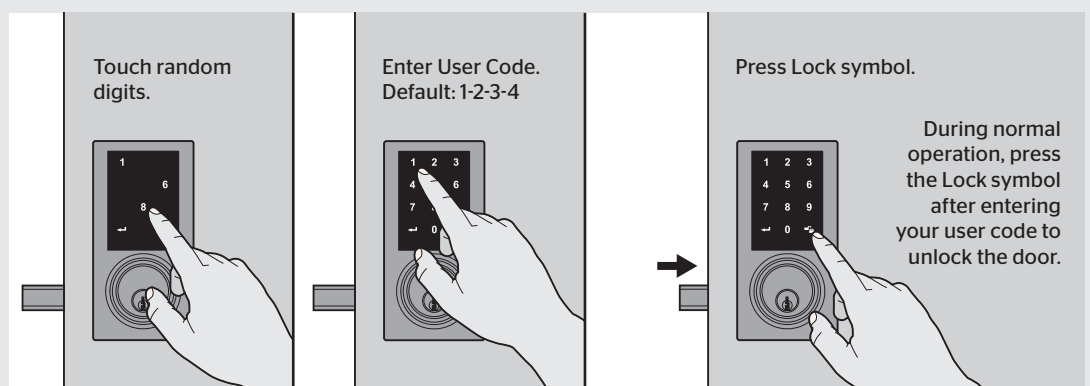

IMPORTANT: It is recommended that you replace the default Programming Code and default User Code with codes of your own. See page 4.

7 Quick Setup and Use

Move swiftly during programming. If no digit is pressed for 10 seconds, the touchscreen will turn off and you will need to restart the procedure.

A How to delete all User Codes



CAUTION: A User Code is used to unlock the door while a Programming Code is a password for making changes to the lock features.

1. Make sure the lock is unlocked and the door is open.
2. Enter your Programming Code - for new installation, default is 0-0-0-0.
3. Press **←**. You will hear one beep.
4. Press **3**.
5. Press **←**. You will hear two beeps if successful. If you hear three beeps, it was unsuccessful. Repeat from step 1 slowly.

For a new installation, this will delete the default User Code 1-2-3-4. For subsequent instances, this will delete all User Codes in the lock.

Now the lock can only be operated by the key and turnpiece until a new User Code is added in step B.

B How to add User Codes

A total of 30 User Codes may be programmed. Do not program a User Code that is the same as your Programming Code.



CAUTION: A User Code is used to unlock the door while a Programming Code is a password for making changes to the lock features.

1. Make sure the lock is unlocked and the door is open.
2. Enter your Programming Code - for new installation, default is 0-0-0-0.
3. Press **←**. You will hear one beep.
4. Press **1**.
5. Press **←**. You will hear one beep.
6. Enter a new User Code. It must be 4-10 digits.
7. Press **←**. You will hear two beeps if successful. If you hear three beeps, it was unsuccessful. Repeat from step 1 slowly.
8. Test the code: While your door is open, lock it. Wake the screen and touch the random lit digits. Enter your new User Code, then press the Lock symbol. The door should unlock.

C How to change your Programming Code

The Programming Code will not unlock your door. It is an added security feature that is used to set up all functions.



The default Programming Code is 0-0-0-0. It is recommended that you change it to a code of your own.

1. Make sure the lock is unlocked and the door is open.
2. Enter your Programming Code - for new installation, default is 0-0-0-0.
3. Press **←**. You will hear one beep.
4. Press **4**.
5. Press **←**. You will hear one beep.
6. Enter a new Programming Code. It must be between 4 and 10 digits.
7. Press **←**. You will hear two beeps if successful. If you hear three beeps, it was unsuccessful. Repeat from step 1 slowly.

8 Additional Programming Features

How to enable/disable Auto-Lock

The Auto-Lock feature automatically re-locks your door 30 seconds after unlocking. This feature is off by default.

1. Make sure the lock is unlocked and the door is open.
2. Enter your existing Programming Code.
3. Press **←**. You will hear one beep.
4. Press **5**.
5. Press **←**. You will hear two beeps if successful. If you hear three beeps, it was unsuccessful. Repeat from step 1 slowly.

How to enable/disable User Codes

If User Codes are disabled (example: when you go on vacation), the lock can only be operated by the key and turnpiece until they are enabled again.

1. Make sure the lock is unlocked and the door is open.
2. Enter your existing Programming Code.
3. Press **←**. You will hear one beep.
4. Press **7**.
5. Press **←**. You will hear two beeps if successful. If you hear three beeps, it was unsuccessful. Repeat from step 1 slowly.

Default Codes and Uses

	Use	Default (new lock only)
Programming Code	A password to make changes to feature settings	0-0-0-0
User Code	A code to unlock the lock	1-2-3-4

How to change Auto-Lock time delay

You can set the Auto-Lock time delay between 10 and 99 seconds.

1. Make sure the lock is unlocked and the door is open.
2. Enter your existing Programming Code.
3. Press **←**. You will hear one beep.
4. Press **6**.
5. Press **←**. You will hear one beep.
6. Enter time between 10 and 99 seconds.
7. Press **←**. You will hear two beeps if successful. If you hear three beeps, it was unsuccessful. Repeat from step 1 slowly.

How to delete individual User Codes



The lock is pre-programmed with a default User Code of 1-2-3-4. It is recommended that you delete this code.

1. Make sure the lock is unlocked and the door is open.
2. Enter your existing Programming Code.
3. Press **←**. You will hear one beep.
4. Press **2**.
5. Press **←**. You will hear one beep.
6. Enter the User Code you wish to delete.
7. Press **←**. You will hear two beeps if successful. If you hear three beeps, it was unsuccessful. Repeat from step 1 slowly.
8. Test the code: While your door is open, lock it. Enter the User Code, then press the Lock symbol. The door should not unlock.

How to add a one-time User Code

A one-time user code may be used only once, and then it will be deleted immediately after use.

1. Make sure the lock is unlocked and the door is open.
2. Enter your existing Programming Code.
3. Press **←**. You will hear one beep.
4. Press **8**.
5. Press **←**. You will hear one beep.
6. Enter a new User Code. It must be between 4 and 10 digits.
7. Press **←**. You will hear two beeps if successful. If you hear three beeps, it was unsuccessful. Repeat from step 1 slowly.

How to restore default settings

This procedure will delete all User Codes associated with the lock, and the default Programming Code (0-0-0-0) and User Code (1-2-3-4) will be restored.

1. Make sure the door is open and unlocked. Press and hold the Reset button for 5 seconds, until you hear 3 long beeps.

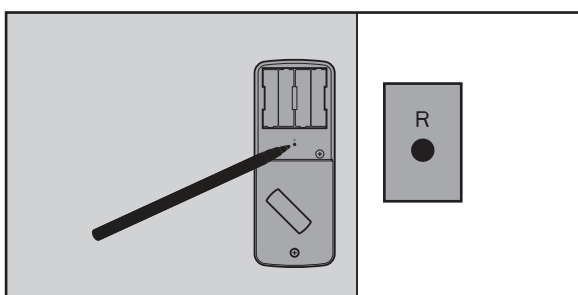

2. Enter the default Programming Code (0-0-0-0).
3. Press **←**. You will hear one beep.
4. Press **0**.
5. Press **←**. The latch bolt will extend and retract to learn the orientation of the door. If successful, you will hear 2 beeps. If unsuccessful, you will hear 3 beeps (make sure the door is open and unlocked and that you are using a fresh set of batteries).
6. Test the lock: Activate the screen. With the door open and unlocked, press the Lock symbol. Make sure it locks the door.
7. Test the default User Code: Activate the screen. Touch the random digits that appear. Enter the default User Code (1-2-3-4), then press the Lock symbol. Make sure it unlocks the door.



The default Programming Code is 0-0-0-0. It is recommended that you change it to a code of your own.

The lock is pre-programmed with a default User Code of 1-2-3-4. It is recommended that you delete this code.

System Alerts

Sound	Lights	Meaning
1 beep		Successful operation.
2 beeps		Successful programming.
3 beeps		Operation error.
5 beeps	X-pattern (1-3-5-7-9) flashes.	5 incorrect code entered within one minute. Re-enter User Code after 45-second touchscreen lockout.
10 rapid beeps		Low battery.
3 long beeps		Default settings restored.
	Lock button flashes slowly.	Lock is in programming mode.

Regulatory Compliance

This product complies with standards established by the following regulatory bodies:

- Federal Communications Commission (FCC)
- Industry Canada

FCC

This device complies with Part 15 of the FCC Rules. Operation is subject to the following two conditions: (1) this device may not cause harmful interference, and (2) this device must accept any interference received, including interference that may cause undesired operation.

This equipment has been tested and found to comply with the limits for a Class B digital device, pursuant to Part 15 of the FCC Rules. These limits are designed to provide reasonable protection against harmful interference in a residential installation. This equipment generates, uses, and can radiate radio frequency energy and, if not installed and used in accordance with the instructions, may cause harmful interference to radio communications. However, there is no guarantee that interference will not occur in a particular installation. If this equipment does cause harmful interference to radio or television reception, which can be determined by turning the equipment off and on, the user is encouraged to try to correct the interference by one or more of the following measures:

- Reorient or relocate the receiving antenna.
- Increase the separation between the equipment and receiver.
- Connect the equipment into an outlet on a circuit different from that to which the receiver is connected.
- Consult the dealer or an experienced radio/TV technician for help.

IMPORTANT! Changes or modifications not expressly approved by the manufacturer could void the user's authority to operate the equipment.

Industry Canada

This device complies with Industry Canada licence-exempt RSS standard(s). Operation is subject to the following two conditions: (1) this device may not cause interference, and (2) this device must accept any interference, including interference that may cause undesired operation of the device.

Troubleshooting

The lock cannot be locked or unlocked by the touchscreen.

Make sure the lock is programmed with at least one User Code and that the User Codes are not disabled. If needed, restore the lock's default settings.

The touchscreen doesn't respond when touched.

Make sure the cables are properly connected, and make sure the batteries are new and installed correctly.

After the lock has been working normally, the latch bolt locks up and the turnpiece will not rotate.

Enter your Programming Code.

Press **←**. You will hear one beep.

Press **0**.

Press **←**. You will hear two beeps.

The latch bolt will extend and retract to learn the orientation of the door. If successful, you will hear 2 beeps. If unsuccessful, you will hear 3 beeps (make sure the door is open and unlocked and that you are using a fresh set of batteries).

The door can be locked with the Lock symbol, but the User Code will not unlock the door.

Make sure the User Code is correct and that the Lock symbol is pushed after entering the User Code. If the door still won't unlock, use a key to unlock the door. Call technical support for further troubleshooting.

When the door is closed and the Lock symbol is pressed to lock the door, the lock beeps 3 times. When the door is open and the Lock symbol is pressed to lock the door, the lock doesn't beep.

Make sure that the hole in the door frame behind the strike is drilled at least 1 inch (25 mm) deep. Also make sure the strike plate is aligned with the latch bolt. If needed, reposition the strike.

Important Safeguards

1. Read all instructions in their entirety.
2. Familiarize yourself with all warning and caution statements.
3. Remind all family members of safety precautions.
4. Restrict access to your lock's interior assembly and routinely check your settings to ensure they have not been altered without your knowledge.
5. Protect your User Codes and Programming Code.
6. Dispose of used batteries according to local laws and regulations.

CAUTION: Prevent unauthorized entry. This lock has a pre-set User Code and Programming Code. Upon installation and set-up, replace both of these codes with your own. Since anyone with access to the interior assembly can reset the lock and change the User Codes, you must restrict access to the interior assembly and routinely check the User Codes to ensure they have not been altered without your knowledge.

WARNING: This Manufacturer advises that no lock can provide complete security by itself. This lock may be defeated by forcible or technical means, or evaded by entry elsewhere on the property. No lock can substitute for caution, awareness of your environment, and common sense. Builder's hardware is available in multiple performance grades to suit the application. In order to enhance security and reduce risk, you should consult a qualified locksmith or other security professional.