

**ESPAÑOL**

# Powerbolt 2

TOUCHPAD KEYLESS ENTRY

Guía de instalación y usuario

<b>Herramientas necesarias</b>		
4 baterías AA	Regla	Destornillador Phillips
<b>Herramientas adicionales (dependiendo en la aplicación)</b>		
Martillo	Bloque de madera	Pinzas

**Kwikset**  
**Soporte Técnico**  
1-800-327-5625  
www.kwikset.com

<b>Piezas en la caja</b>			
<b>Pestillo</b> 	<b>Aro de empuje</b> 	<b>Placa</b> 	<b>Herramienta SmartKey</b> 
<b>Ensamble exterior</b> 	<b>Llaves</b> 	<b>Placa de montaje</b> 	<b>Ensamble interior</b> 
<b>Tapa interior</b> 	<b>Tornillos para el pestillo y la placa</b> 	<b>Tornillos para el ensamble interior</b> 	<b>Tornillos para la placa de montaje</b> 

## 1 Prepare la puerta y revise las medidas

Si va a perforar una puerta nueva, utilice la plantilla suministrada y las instrucciones completas para la perforación de la puerta están disponibles en [www.kwikset.com/doorprep](http://www.kwikset.com/doorprep)

- A** Mida para confirmar que el orificio en la puerta sea de 54 mm (2-1/8") o 38 mm (1-1/2").
- B** Mida para confirmar que la distancia al centro sea de 60 o 70 mm (2-3/8" o 2-3/4").
- C** Mida para confirmar que el orificio en el borde de la puerta es 1" (25 mm).
- D** Mida para confirmar que la puerta es 35 mm o 44 mm (1-3/8" o 1-3/4") de espesor.

Nota: Preparación adicional de la puerta puede ser necesaria en puertas con los orificios de 38 mm (1-1/2"). Consulte las instrucciones de perforación en [www.kwikset.com/doorprep](http://www.kwikset.com/doorprep)

## 2 Instale el pestillo y la placa

- A** Sostenga el pestillo en frente del orificio de la puerta, con la cara del pestillo al ras con el borde de la puerta.
- B**

<b>SÍ</b> 	<b>NO</b> 
Instale el pestillo en la puerta con los tornillos suministrados.	Use un destornillador de cabeza plana para levantar las lengüetas del cuello de la cara rectangular para removerla del pestillo. Instale el aro de empuje.

¿Esta el orificio ranurado centrado en el orificio de la puerta?

<b>SÍ</b> 	<b>NO</b> 
orificio ranurado está centrado	orificio ranurado NO está centrado

No se requiere ajuste. Vaya al siguiente paso.

Gire la cara del pestillo de la manera indicada para extender el pestillo.

Asegúrese de que el orificio ranurado esté en la parte inferior del pestillo.

Instale el pestillo en la puerta con el martillo y el bloque de madera.

Asegúrese de que el orificio ranurado esté en la parte inferior del pestillo.
- C** Instale la placa en el marco de la puerta.
 

⚠ Asegúrese de que el orificio en el marco de la puerta se perfora un mínimo de 25 mm (1") de profundidad.
- D** **¡IMPORTANTE!** Asegúrese de que el pestillo está completamente retraído (en la posición desbloqueada).

### 3 Prepare el ensamble exterior y la placa de montaje (sólo para puertas con orificios más pequeños)

¿Cuál es el diámetro del orificio en la puerta?

**Diámetro es 54 mm (2-1/8")**

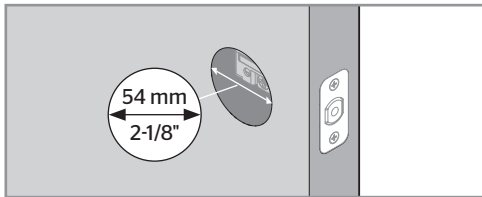

No se requiere ajuste.  
Vaya al paso 4.

**Diámetro es 38 mm (1-1/2")**

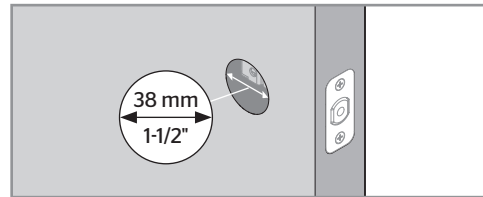

**A** Retire el anillo de adaptador del ensamble exterior.

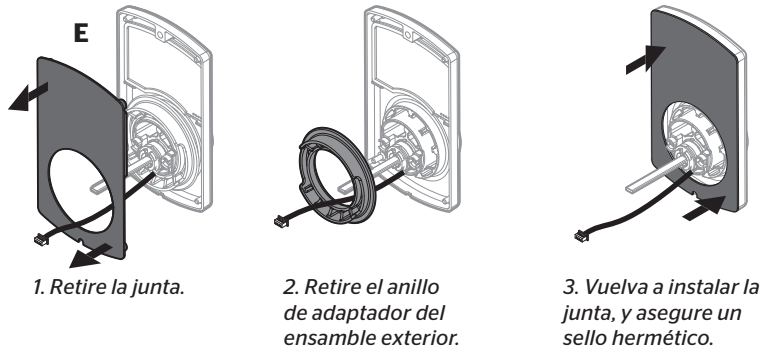

**B** Utilice pinzas para retirar las dos lengüetas de la placa de montaje.

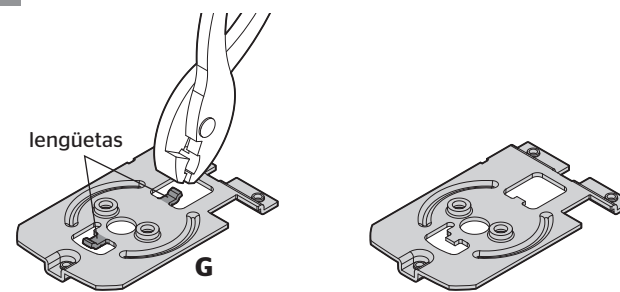

### 4 Instale el ensamble exterior

**A** Inserte el cable debajo del pestillo.

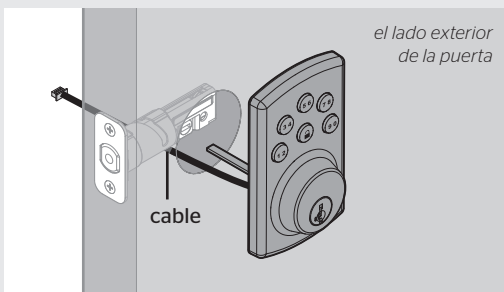

**B** **IMPORTANTE:** Asegúrese de que el pestillo está completamente retraído (en la posición desbloqueada).

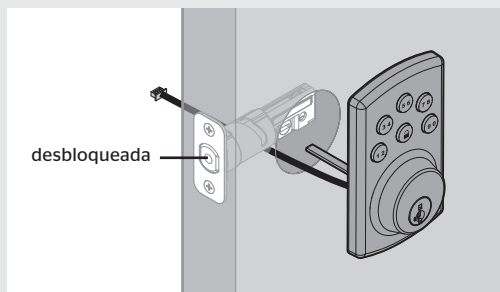

**C** **IMPORTANTE:** Asegúrese de que la paleta de torsión está en la posición horizontal.

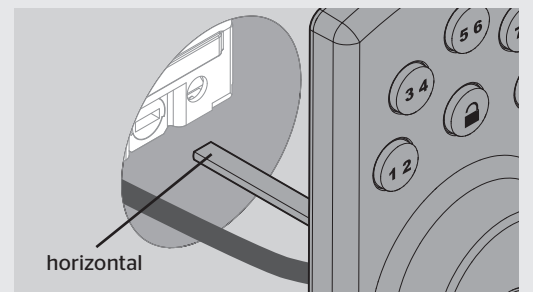

**D** Inserte la paleta de torsión a través del orificio ranurado en el pestillo.

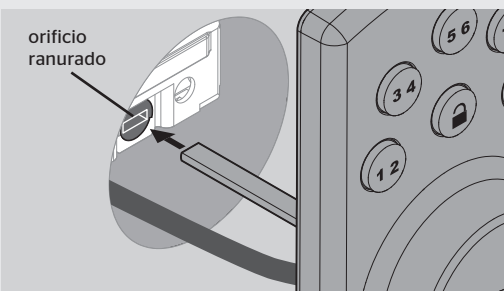

**E** **IMPORTANTE:** Sostenga firmemente el conjunto exterior en el exterior (o tenga un segundo par de manos) para los siguientes pasos.

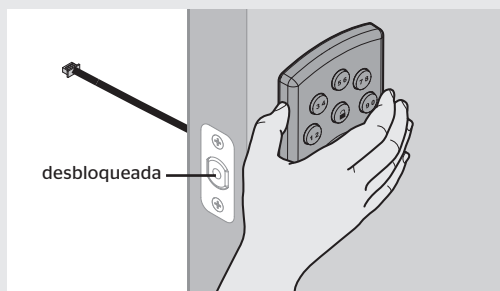

**F** Inserte la paleta de torsión a través del orificio central de la placa de montaje y inserte el cable a través del orificio inferior.

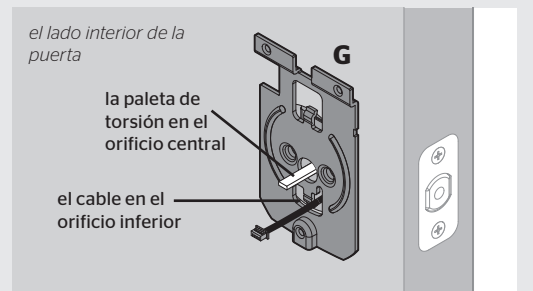

**G** Fije la placa de montaje con los tornillos suministrados.

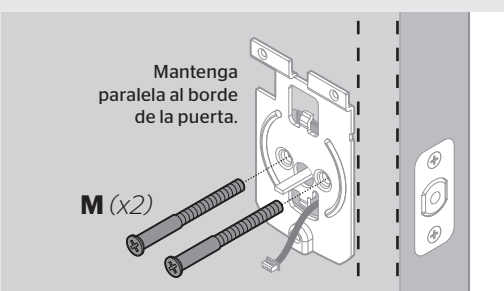

**H** Inserte la llave para probar el pestillo.

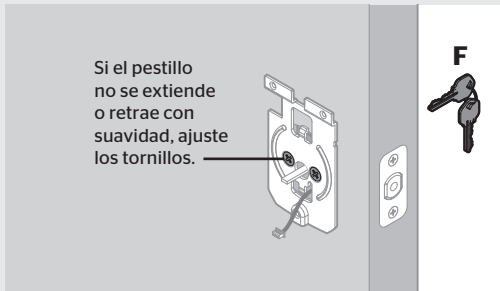

**I** Retire la llave y compruebe que el pestillo está en la posición desbloqueada.

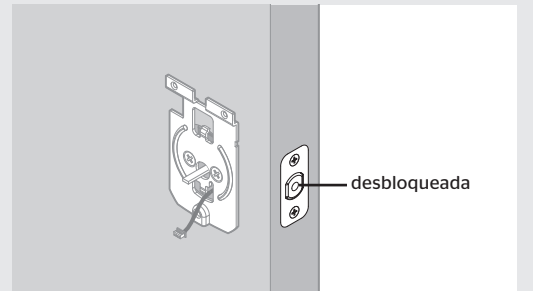

## 5 Instale el ensamblaje interior

**A** Retire la tapa interior.

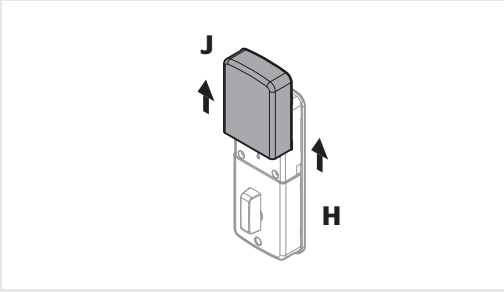

**B** Instale 4 baterías AA en el ensamblaje interior. Para mejores resultados, utilice nuevas baterías tipo alcalina no recargables.

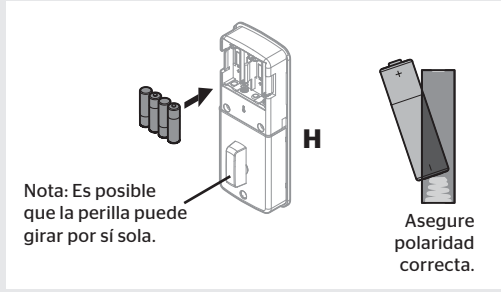

**C** Mantenga presionado el botón Reinicio en el ensamblaje interior durante 5 segundos, hasta que escuche 3 pitidos largos.

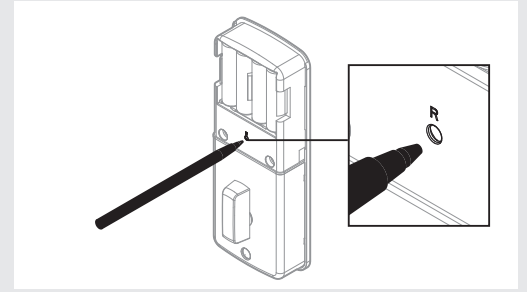

**D** Alinee los bordes coloreados de los conectores y asegúrese de que la conexión sea firme.

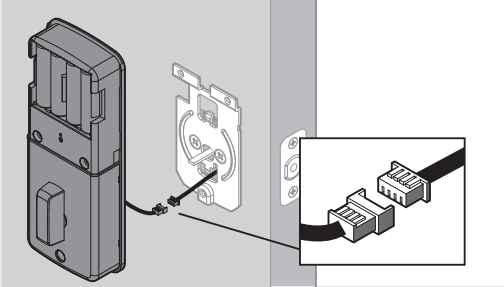

**E** **IMPORTANTE:** Gire la pieza giratoria LEJOS del borde de la puerta y asegúrese de que el pestillo esté completamente retraído (en la posición desbloqueada).

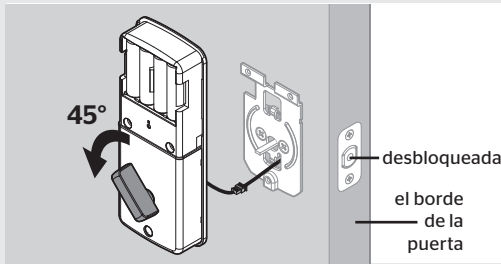

**F** Asegúrese de que la paleta de torsión esté en la posición horizontal. Instale el ensamblaje interior.

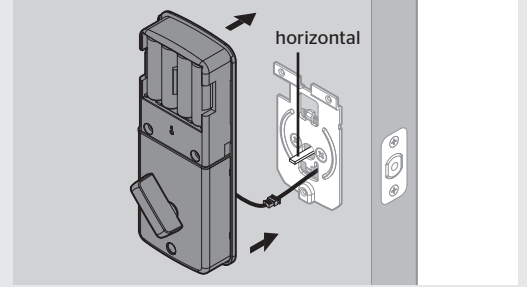

**G** Prueba de funcionamiento suave de la perilla.



**H** Fije el ensamblaje interior con los tornillos suministrados.

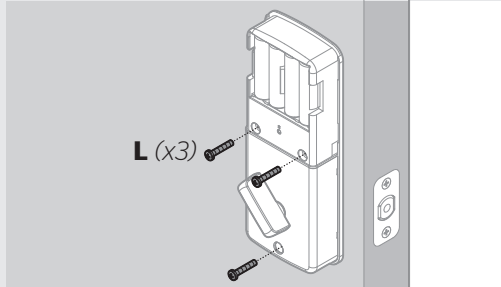

**I** Reinstale la tapa interior y asegúrese de que el pestillo esté en la posición desbloqueada.

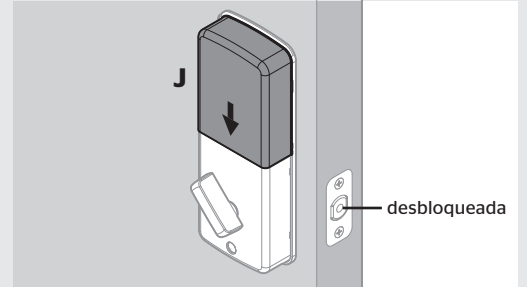

## 6 Establecer la dirección de bloqueo y desbloqueo

**A** Mientras la puerta está ABIERTA Y DESBLOQUEADA, ingrese el código siguiente para enseñar a la cerradura la orientación de la puerta:

Este es su código maestro predeterminado.

1. Presione 0-0-0-0.
2. Presione . Escuchará 1 pitido.
3. Presione 0.
4. Presione .

Nota: Cada botón del teclado representa dos números. Sólo es necesario presionar el botón una vez para indicar el número.

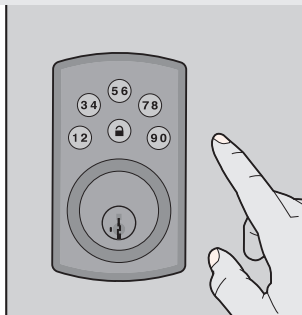

**B** El pestillo se extenderá y se retraerá. El cerrojo emitirá un pitido y el teclado se volverá verde o rojo.



**C** Presione el **botón de bloqueo**. El pestillo se extenderá y bloqueará.

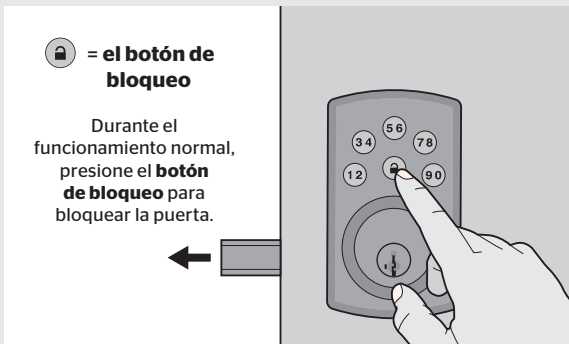

**D** Ingrese el código de usuario predeterminado (1-2-3-4). Presione el **botón de bloqueo**. La puerta se desbloqueará.

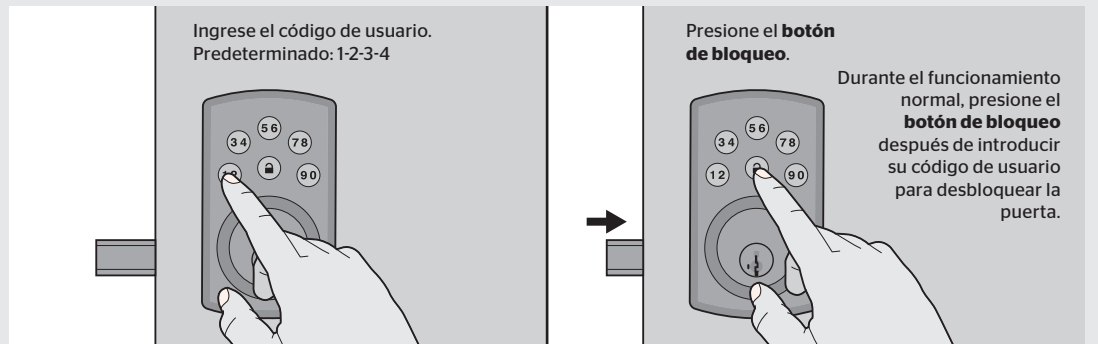

**IMPORTANTE:** Se recomienda reemplazar el código maestro predeterminado y el código de usuario predeterminado con códigos propios. Vea la página 4.

## 7 Opcional: Cambie la llave

Cambie la llave de la cerradura para trabajar con la llave que ya tiene. Consulte las instrucciones suministradas de regeneración de clave de Smartkey para obtener más información.

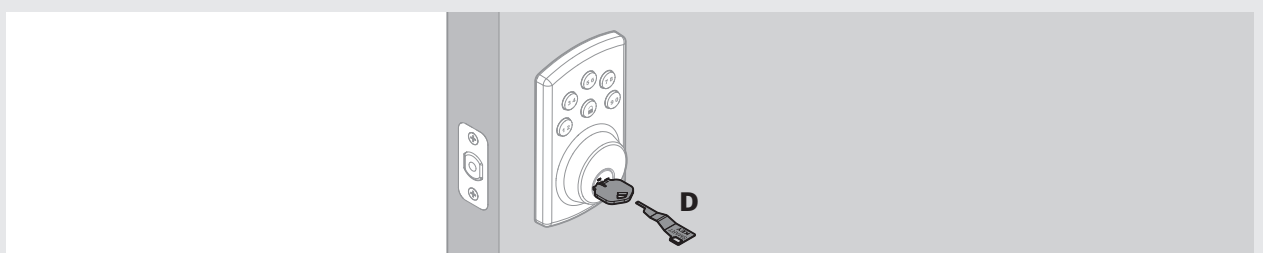

# 8

## Configuración y uso rápidos

Muévase rápidamente durante la programación. Si no se presiona ningún dígito durante 10 segundos, la pantalla táctil se apagará y necesitará reiniciar el procedimiento.

### A Cómo eliminar todos los códigos de usuario



**PRECAUCIÓN:** se utiliza un código de usuario para desbloquear la puerta mientras que un código maestro es una contraseña para realizar cambios en las funciones de bloqueo.

- Asegúrese de que su puerta está abierta y desbloqueada.
- Ingrese su código maestro. Para la nueva instalación, el valor predeterminado es 0-0-0-0.
- Presione **0**. Escuchará 1 pitido.
- Presione **5**.
- Presione **0**. Si tiene éxito, oírás 2 pitidos. Si oyes 3 pitidos, no tuvo éxito. Repita el paso 1 lentamente.

Para una nueva instalación, se eliminará el código predeterminado del usuario 1-2-3-4. Para las instancias posteriores, esta acción eliminará todos los códigos de usuario en la cerradura.

Ahora la cerradura sólo puede ser operada por la llave y la perilla hasta que se añada un nuevo código de usuario en el paso B.

### B Cómo agregar los códigos de usuario

Se pueden programar un total de 6 códigos de usuario (y un código de usuario temporal). No programe un código de usuario que sea el mismo que su código maestro.



**PRECAUCIÓN:** se utiliza un código de usuario para desbloquear la puerta mientras que un código maestro es una contraseña para realizar cambios en las funciones de bloqueo.

- Asegúrese de que su puerta está abierta y desbloqueada.
- Ingrese su código maestro. Para la nueva instalación, el valor predeterminado es 0-0-0-0.
- Presione **0**. Escuchará 1 pitido.
- Presione **1**.
- Presione **0**. Escuchará 1 pitido.
- Ingrese un nuevo código de usuario. Debe tener entre 4 y 10 dígitos.
- Presione **0**. Si tiene éxito, oírás 2 pitidos. Si oyes 3 pitidos, no tuvo éxito. Repita el paso 1 lentamente.
- Pruebe el código: mientras su puerta está abierta, trábela. Ingrese su nuevo Código de usuario, luego presione **0**. La puerta debe desbloquearse.

### C How to change your Mastercode

El código maestro (CM) no desbloqueará su puerta. Es una característica de seguridad adicional que se utiliza para configurar todas las funciones.



El código maestro predeterminado es 0-0-0-0. Reemplace este código por un código suyo.

- Asegúrese de que su puerta está abierta y desbloqueada.
- Ingrese su código maestro. Para la nueva instalación, el valor predeterminado es 0-0-0-0.
- Presione **0**. Escuchará 1 pitido.
- Presione **7**.
- Presione **0**. Escuchará 1 pitido.
- Ingrese un nuevo código maestro. Debe tener entre 4 y 10 dígitos.
- Presione **0**. Si tiene éxito, oírás 2 pitidos. Si oyes 3 pitidos, no tuvo éxito. Repita el paso 1 lentamente.

# 9

## Funciones de programación adicionales

### Cómo activar/desactivar bloqueo automático

La función de bloqueo automático bloquea la puerta 30 segundos después del desbloqueo. Esta función está desactivada de forma predeterminada.

- Asegúrese de que su puerta está abierta y desbloqueada.
- Ingrese su código maestro existente.
- Presione **0**. Escuchará 1 pitido.
- Presione **1-1**.
- Presione **0**. Si tiene éxito, oírás 2 pitidos. Si oyes 3 pitidos, no tuvo éxito. Repita el paso 1 lentamente.

### Cómo cambiar el retardo de bloqueo automático

Puede ajustar el retardo de bloqueo automático a 10, 20, 30, 40, o 50 segundos.

- Asegúrese de que su puerta está abierta y desbloqueada.
- Ingrese su código maestro existente.
- Presione **0**. Escuchará 1 pitido.
- Presione **1-3**.
- Presione **0**. Escuchará 1 pitido.
- Por 10 segundos, presione **1**. Por 20 segundos, presione **3**. Por 30 segundos, presione **5**. Por 40 segundos, presione **7**. Por 50 segundos, presione **9**.
- Presione **0**. Si tiene éxito, oírás 2 pitidos. Si oyes 3 pitidos, no tuvo éxito. Repita el paso 1 lentamente.

### Cómo activar/desactivar los códigos de usuario

Si los códigos de usuario están desactivados (por ejemplo: cuando se va de vacaciones), la cerradura sólo puede ser operada por la llave y la perilla hasta que se vuelvan a activar.

- Asegúrese de que su puerta está abierta y desbloqueada.
- Ingrese su código maestro existente.
- Presione **0**. Escuchará 1 pitido.
- Presione **1-7**.
- Presione **0**. Si tiene éxito, oírás 2 pitidos. Si oyes 3 pitidos, no tuvo éxito. Repita el paso 1 lentamente.

### Cómo agregar un código de usuario temporal

Un código de usuario temporal sólo se puede utilizar una vez, y se eliminará inmediatamente después del uso.

- Asegúrese de que su puerta está abierta y desbloqueada.
- Ingrese su código maestro existente.
- Presione **0**. Escuchará 1 pitido.
- Presione **1-9**.
- Presione **0**. Escuchará 1 pitido.
- Ingrese un nuevo código de usuario temporal. Debe tener entre 4 y 10 dígitos.
- Presione **0**. Si tiene éxito, oírás 2 pitidos. Si oyes 3 pitidos, no tuvo éxito. Repita el paso 1 lentamente.

### Cómo eliminar un solo código de usuario



El código de usuario predeterminado es 1-2-3-4. Reemplace este código por un código suyo.

- Asegúrese de que su puerta está abierta y desbloqueada.
- Ingrese su código maestro existente.
- Presione **0**. Escuchará 1 pitido.
- Presione **3**.
- Presione **0**. Escuchará 1 pitido.
- Ingrese el código de usuario que desea eliminar.
- Presione **0**. Si tiene éxito, oírás 2 pitidos. Si oyes 3 pitidos, no tuvo éxito. Repita el paso 1 lentamente.
- Pruebe el código: Mientras que la puerta está abierta, bloquea el pestillo. Ingrese el código de usuario, y presione **0**. Asegúrese de que el pestillo no se desbloquee.

### Cómo activar y desactivar el sonido

Si el cerrojo está silenciado, no escuchará pitidos durante la programación, funcionamiento normal, indicadores de batería baja o alertas del sistema.

- Asegúrese de que su puerta está abierta y desbloqueada.
- Ingrese su código maestro existente.
- Presione **0**. Escuchará 1 pitido.
- Presione **1-5**.
- Presione **0**. Si tiene éxito, oírás 2 pitidos. Si oyes 3 pitidos, no tuvo éxito. Repita el paso 1 lentamente.

### Cómo restaurar la configuración predeterminada

Este procedimiento eliminará todos los códigos de usuario asociados con el bloqueo y se restaurará el código maestro predeterminado (0-0-0-0) y el código de usuario (1-2-3-4).

- Asegúrese de que su puerta está abierta y desbloqueada. Mantenga presionado el botón Reinicio en el ensamblaje interior durante 5 segundos, hasta que usted escuche 3 pitidos largos

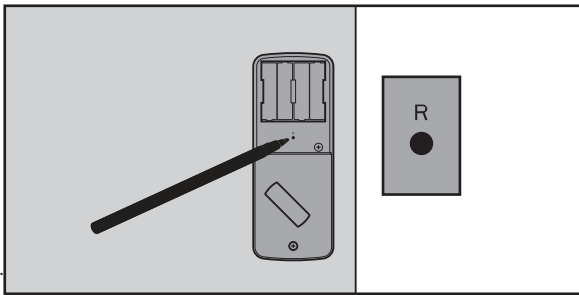

- Ingrese el código maestro predeterminado (0-0-0-0).
- Presione **0**. Escuchará 1 pitido.
- Presione **0**.
- Presione **0**. El pestillo se extenderá y se retraerá para conocer la orientación de la puerta. Si tiene éxito, el teclado parpadeará en verde y escuchará 2 pitidos. Si no tiene éxito, el teclado parpadeará en rojo y escuchará 3 pitidos (asegúrese de que la puerta está abierta y desbloqueada y que está utilizando un nuevo conjunto de baterías).
- Pruebe la cerradura: Mientras la puerta está abierta y desbloqueada, presione **0**. Asegúrese de que la puerta se bloquee.
- Pruebe el código de usuario predeterminado: Ingrese el código de usuario predeterminado (1-2-3-4), y presione **0**. Asegúrese de que la puerta se desbloquee.



El Código de Programación predeterminado es 0-0-0-0. Reemplace este código por un código suyo.

El código de usuario predeterminado es 1-2-3-4. Reemplace este código por un código suyo.

### Alertas del sistema

Alerta	Razón	Solución
El teclado titilará en color rojo 3 veces con 3 pitidos.	Si la puerta se atora al intentar bloquearla.	Cierre la puerta de nuevo. Si es necesario, vuelva a colocar la placa.
	El código de orientación de la puerta no se ha introducido.	Ingrese el código de orientación de la puerta.
	No se programó ningún código de usuario o los códigos de usuario están deshabilitados.	Programa al menos un código de usuario o vuelva a habilitar los códigos de usuario.
	Programación no es satisfactoria.	Repita el proceso de programación.
El teclado titilará en color rojo 5 veces con 5 pitidos.	Se ingresó un código de usuario incorrecto.	Reingrese el código de usuario.
	Se ingresaron 5 códigos incorrectos en un minuto.	Reingrese el código después de 45 segundos.
El teclado titilará en color rojo 10 veces con 10 pitidos.	Batería baja.	Reemplazar las baterías.

### Cumplimiento Normativo

Este producto cumple con las normas establecidas por los siguientes organismos reguladores:

- Comisión Federal de Comunicaciones (FCC)
- Industry Canada

#### FCC

Este dispositivo cumple con la 15ª parte del reglamento de la FCC. Su funcionamiento está sujeto a las siguientes dos condiciones: (1) este dispositivo no deberá causar ninguna interferencia dañina, y (2) este dispositivo deberá aceptar cualquier interferencia recibida, incluyendo aquella que podría causar un funcionamiento no deseado.

Se realizaron pruebas a este equipo cuyos resultados revelaron que cumple con los límites establecidos para un dispositivo digital de la Clase B, conforme a la 15ª parte del reglamento de la FCC. Estos límites han sido impuestos para proporcionar protección razonable contra interferencias dañinas en una instalación residencial. Este equipo genera, utiliza y puede irradiar energía de radiofrecuencia y, si no se instala y utiliza según lo que indican las instrucciones, podría causar interferencia dañina en radiocomunicaciones. Sin embargo, no hay garantía de que la interferencia no ocurrirá en determinadas instalaciones. Si este equipo efectivamente causa interferencia en la recepción de radio o televisión, la cual puede determinarse encendiendo y apagando el equipo, sugerimos al usuario que intente corregir dicha interferencia tomando una o más de las siguientes medidas:

- Volver a orientar o ubicar la antena receptora.
- Incrementar la distancia entre el equipo y el receptor.
- Conectar el equipo a una toma de corriente en un circuito distinto del circuito en el cual esté conectado el receptor.
- Consultar con el distribuidor o un técnico de radio y TV con experiencia para obtener su ayuda.

¡IMPORTANTE! Todo cambio o modificación no aprobado expresamente por el fabricante podría desautorizar al usuario para operar el equipo.

#### Industria de Canadá

Este dispositivo cumple con las normas de la Industria de Canadá licencia-exenta RSS. Su funcionamiento está sujeto a las siguientes dos condiciones: (1) este dispositivo no deberá causar ninguna interferencia dañina, y (2) este dispositivo deberá aceptar cualquier interferencia, incluyendo aquella que podría causar el funcionamiento no deseado del dispositivo.

### Solución de Problemas

#### El teclado no bloquea o desbloquea la cerradura.

Asegúrese de que la cerradura está programada con al menos un código de usuario y que los códigos de usuario no están desactivados. Si es necesario, restaure la configuración predeterminada.

#### El teclado no responde cuando se presionan sus teclas (no se ven luces ni se escucha el sonido tipo pitido).

Asegúrese de que los cables estén conectados adecuadamente y de que las baterías sean nuevas y estén correctamente instaladas.

#### La puerta se puede cerrar con el botón de bloqueo, pero el código de usuario no abrirá la puerta.

Asegúrese de que el código de usuario sea correcto y que el botón de bloqueo se presione después de ingresar el código de usuario. Si aun así la puerta no se abre, utilice una llave para abrir la puerta. Comuníquese con el servicio de soporte técnico para obtener más ayuda y poder resolver el problema.

#### Cuando la puerta está cerrada y se presiona el botón de bloqueo para bloquear la puerta, la cerradura emite 3 pitidos. Cuando la puerta está abierta y se presiona el botón de bloqueo para bloquear la puerta, la cerradura no emite los pitidos.

Asegúrese de que el orificio en el marco de la puerta se perfora un mínimo de 25 mm (1") de profundidad. Asegúrese de que la placa se encuentre alineada con el pestillo. Si es necesario, reposicione la placa.

### Salvaguardias Importantes

- Lea las instrucciones en su totalidad.
- Familiarícese con todas las definiciones de advertencia y precaución.
- Recuerde a todos los integrantes de su familia las precauciones de seguridad.
- Limite el acceso al ensamblaje interior de la cerradura y verifique en forma rutinaria las configuraciones para comprobar que no hayan sido alteradas sin su conocimiento.
- Proteja su códigos de usuario y código maestro.
- Deseche las baterías de acuerdo con las leyes y regulaciones locales.

**PRECAUCIÓN:** Prevenga la entrada desautorizada. Esta cerradura contiene un código maestro y un código de usuario predeterminado. Tras la instalación y configuración, reemplace ambos códigos por códigos propios. Debido a que cualquier persona con acceso al conjunto interior puede reiniciar la cerradura y cambiar los códigos de usuario, usted debe restringir el acceso al panel posterior y comprobar rutinariamente ambos códigos para asegurar que los códigos de usuario propios no han sido alterados sin su conocimiento.

**ADVERTENCIA:** Este Fabricante hace saber que no hay cerrojos que puedan proporcionar completa seguridad por sí mismos. Puede hacerse que falle este cerrojo forzándolo o utilizando medios técnicos, o puede evadirse entrando por otra parte de la propiedad. No hay cerrojos que puedan hacer de sustitutos para la precaución, el estar al tanto del entorno, y el sentido común. Pueden obtenerse piezas de ferretería de constructor con diversos grados de rendimiento para ajustarse a la aplicación. Para realizar la seguridad y reducir los riesgos, debe consultar con un cerrajero capacitado u otro profesional de seguridad.

**ENGLISH**

# Powerbolt<sup>2</sup>

TOUCHPAD KEYLESS ENTRY

Installation and User Guide

**Required tools**







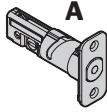

4 AA Batteries   Ruler   Phillips screwdriver

**Additional Tools (depending on application)**

Hammer   Wood block   Pliers

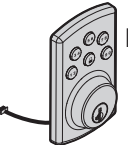
**Kwikset  
Technical Support**

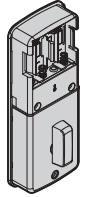
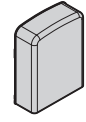
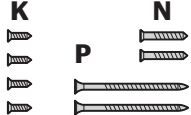
1-800-327-5625  
www.kwikset.com

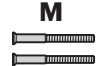
Parts List			
Latch 	Drive-In Collar 	Strike 	SmartKey Tool 
Exterior Assembly 	Keys 	Mounting Plate 	Interior Assembly 
Interior Cover 	Latch and Strike Screws 	Interior Assembly Screws 	Mounting Plate Screws 

## 1 Prepare the door and check dimensions

If drilling a new door, use the supplied template and the complete door drilling instructions available at [www.kwikset.com/doorprep](http://www.kwikset.com/doorprep)

**A** Measure to confirm that the hole in the door is either 2-1/8" (54 mm) or 1-1/2" (38 mm).

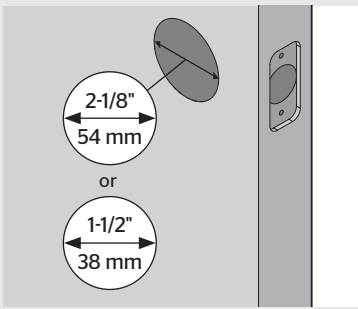

**B** Measure to confirm that the backset is either 2-3/8" or 2-3/4" (60 or 70 mm).

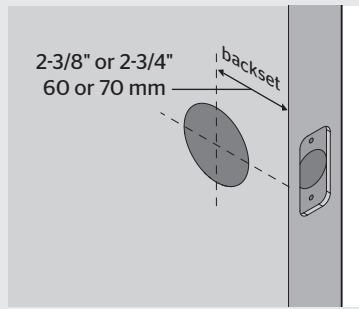

**C** Measure to confirm that the hole in the door edge is 1" (25 mm).

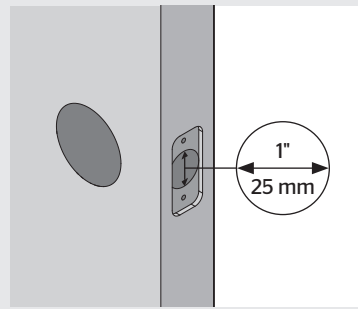

**D** Measure to confirm that the door is either 1-3/8" or 1-3/4" (35 mm or 44 mm) thick.

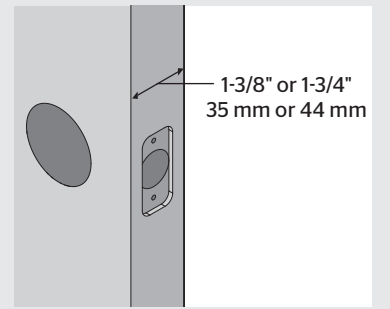

Note: Additional door preparation may be required for doors with 1-1/2" (38 mm) holes. Consult the deadbolt drilling instructions at [www.kwikset.com/doorprep](http://www.kwikset.com/doorprep)

## 2 Install the latch and strike

**A** Hold the latch in front of the door hole, with the latch face flush against the door edge.

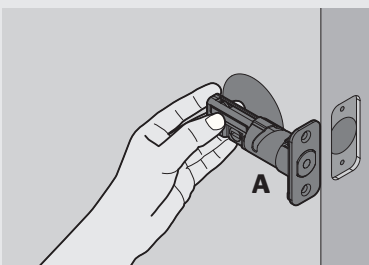

**B** Is the door edge chiseled?

**YES** (chiseled)   or   **NO** (not chiseled)

Install latch in door with supplied screws.

Use a flathead screwdriver to lift tabs on collar of rectangular face to remove it from latch. Install drive-in collar.

Align tabs with holes in collar.

Ensure collar snaps into place. Pull collar to test for tight fit.

Install latch in door with wood block and hammer.

Make sure slotted hole is at bottom of latch.

Make sure slotted hole is at bottom of latch.

**C** Install strike on the door frame.

⚠ Make sure hole in door frame is drilled a minimum of 1" (25 mm) deep.

door frame

**D** ⚠ **IMPORTANT:** Make sure the latch bolt is fully retracted (in the unlocked position).

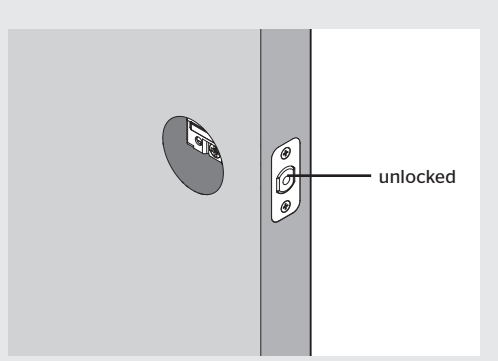

Is the slotted hole centered in the door hole?

**YES** (slotted hole is centered)   or   **NO** (slotted hole is NOT centered)

No adjustment is required. Proceed to next step.

Rotate latch face as shown to extend latch.

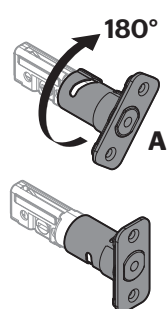

### 3 Prepare keypad and mounting plate (only for doors with smaller holes)

What is the diameter of the hole in the door?

Diameter is 2-1/8" (54 mm)

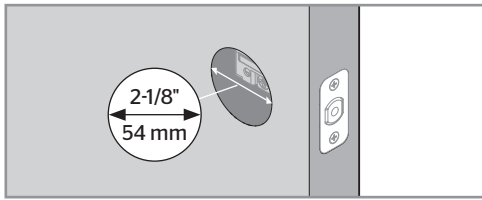

or

Diameter is 1-1/2" (38 mm)

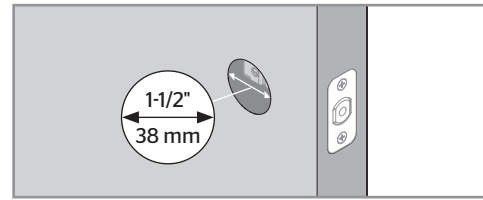

No adjustment is required.  
Proceed to step 4.

**A** Remove adapter ring from exterior assembly:

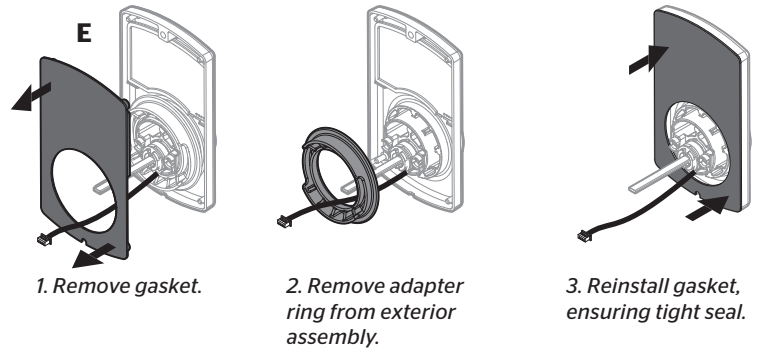

**B** Use pliers to remove two tabs from mounting plate:

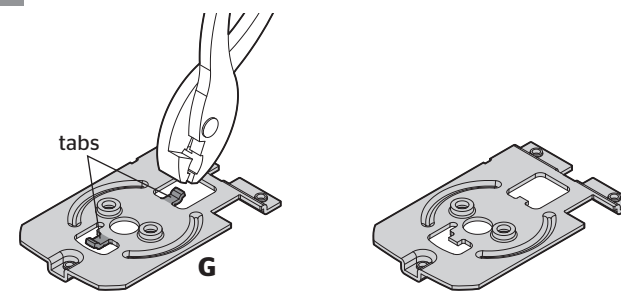

### 4 Install exterior assembly

**A** Route the cable below the latch.

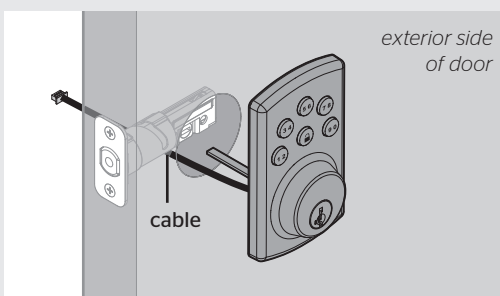

**B** **IMPORTANT:** Make sure the latch is fully retracted (in the unlocked position).

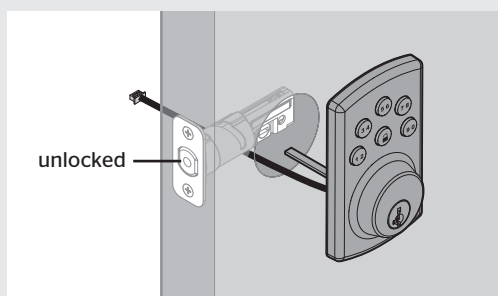

**C** **IMPORTANT:** Make sure the torque blade is in the horizontal position.

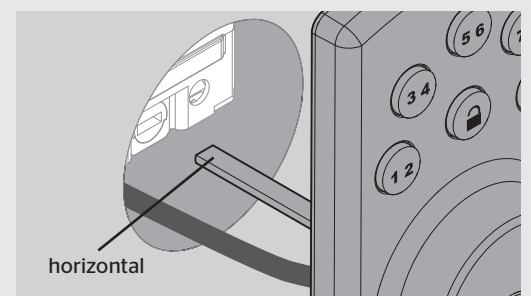

**D** Insert the torque blade through the horizontal slot in the latch.

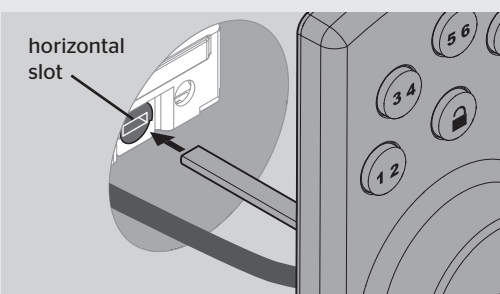

**E** **IMPORTANT:** Hold the exterior assembly on the outside firmly (or have a second pair of hands) for the next steps.

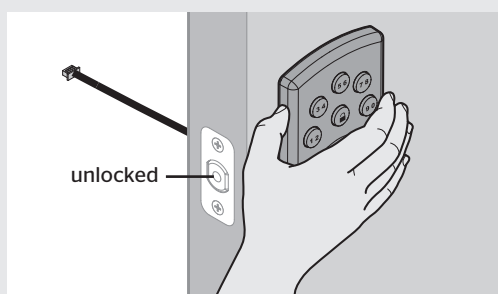

**F** Push the torque blade through the center hole in the mounting plate and send the cable through the bottom hole.

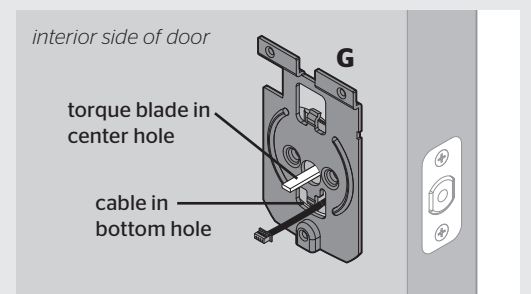

**G** Secure the mounting plate with the supplied screws.

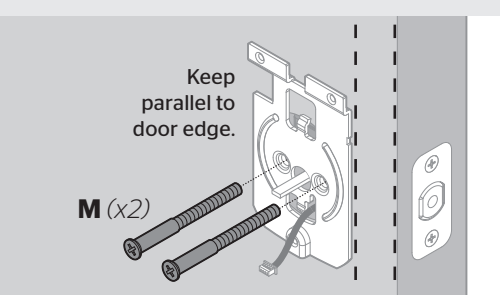

**H** Insert the key and test the latch for smooth operation.

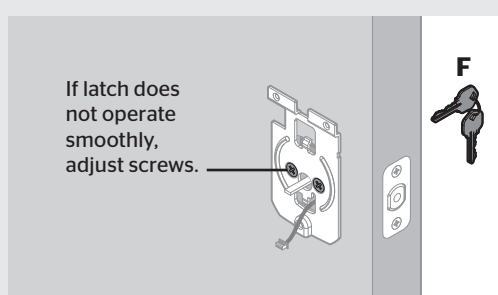

**I** Remove the key and make sure the latch bolt is still in the unlocked position.

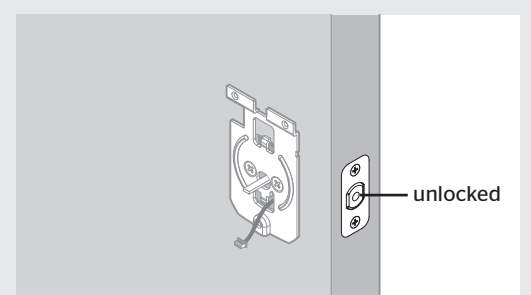

## 5 Install interior assembly

**A** Remove the battery cover.

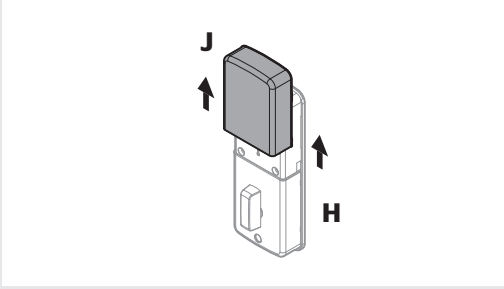

**B** Load 4 AA batteries into the interior assembly. For best results, use new, non-rechargeable Alkaline batteries only.

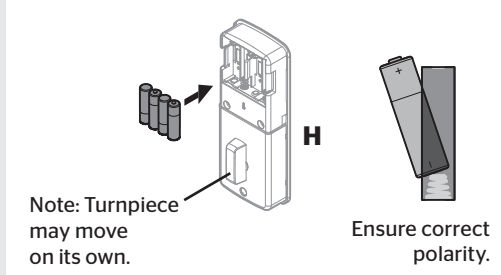

**C** Press and hold the Reset button on the interior assembly for 5 seconds, until you hear 3 long beeps.

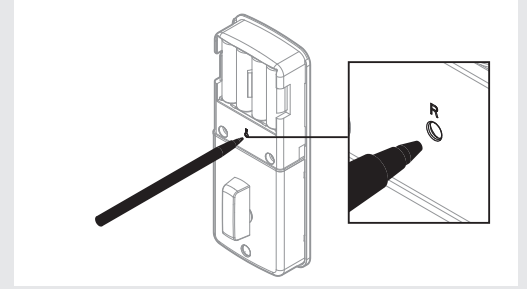

**D** Align the colored edges of the connectors and ensure a tight cable connection.

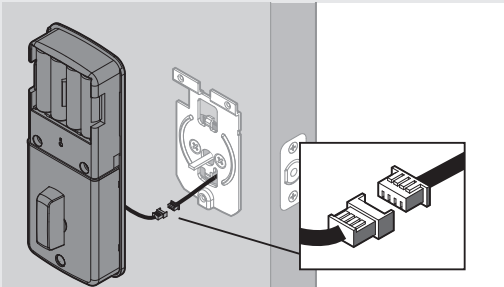

**E** **IMPORTANT:** Rotate the turnpiece AWAY from the door edge and make sure the latch is fully retracted (in the unlocked position).

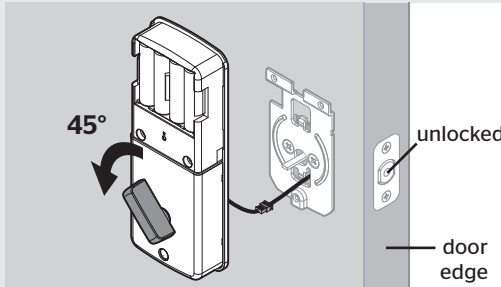

**F** Make sure the torque blade is still in the horizontal position and install the interior assembly.

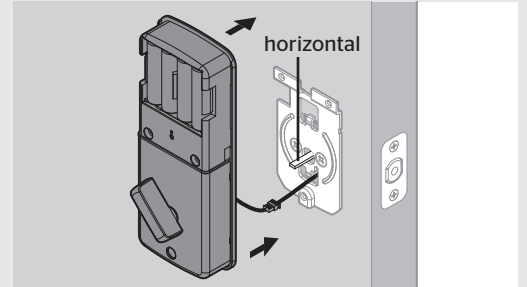

**G** Test the turnpiece for smooth rotation.

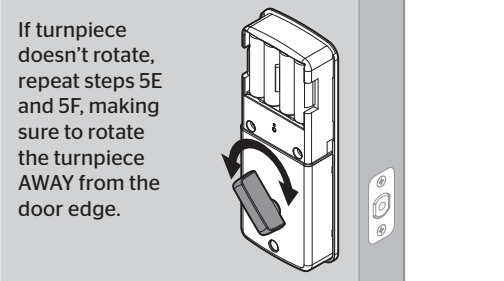

**H** Secure the interior assembly with the supplied screws.

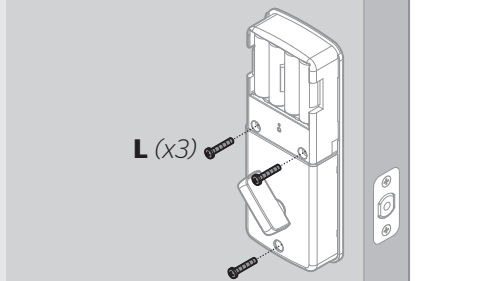

**I** Reinstall battery cover and make sure the latch is still in the unlocked position.

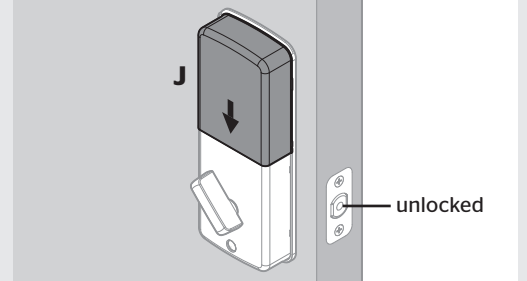

## 6 Set locking and unlocking direction

**A** While the door is OPEN and UNLOCKED, enter the following code to teach the lock the orientation of the door:

This is your default Mastercode.

1. Press 0-0-0-0.
2. Press . You will hear one beep.
3. Press 0.
4. Press .

Note: Each button on the keypad represents two numbers. You only need to push the button once to get either number.

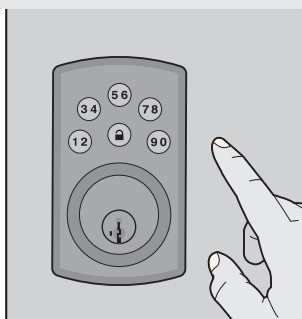

**B** The latch bolt will extend and retract. The lock will beep and the keypad will turn green or red.

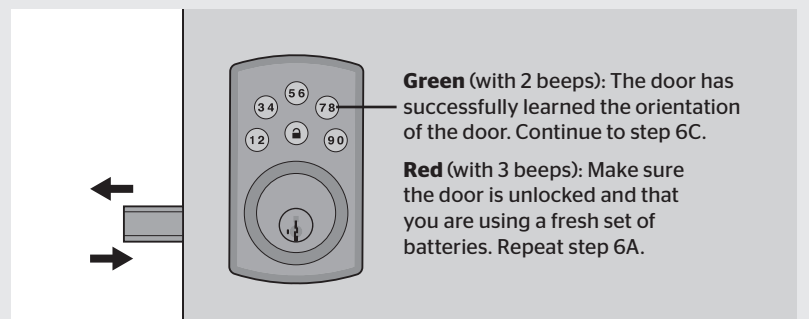

**C** Press the **Lock** button. The latch bolt will extend to lock.

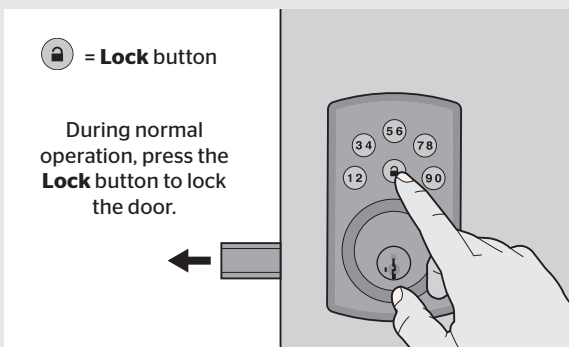

**D** Enter the default User Code (1-2-3-4), then press the **Lock** button. The door will unlock.

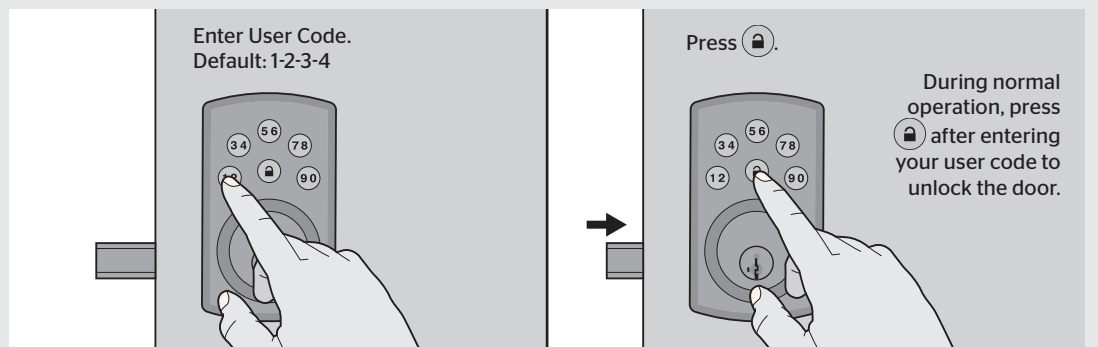

**IMPORTANT:** It is recommended that you replace the default Mastercode and default User Code with codes of your own. See page 4.

## 7 Optional: Re-key the lock

If needed, re-key the lock to work with your existing key. See the supplied SmartKey Re-Key instructions for more information.

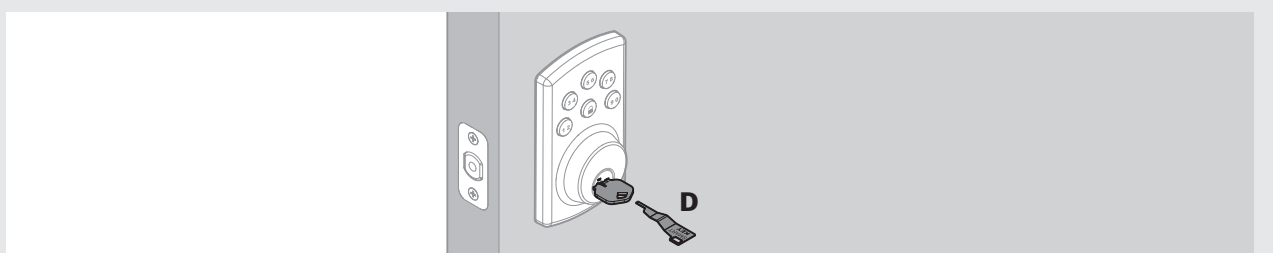

## 8 Quick Setup and Use

Move swiftly during programming. If no digit is pressed for 10 seconds, the system will time out and you will need to restart the procedure.

### A How to delete all User Codes



**CAUTION:** A User Code is used to unlock the door while a Mastercode is a password for making changes to the lock features.

1. Make sure the lock is unlocked and the door is open.
2. Enter your existing Mastercode - for new install, default is 0-0-0-0.
3. Press . You will hear one beep.
4. Press **5**.
5. Press . You will hear two beeps if successful. If you hear three beeps, it was unsuccessful. Repeat from step 1 slowly.

For a new installation, this will delete the default User Code 1-2-3-4. For subsequent instances, this will delete all User Codes in the lock.

Now the lock can only be operated by the key and turnpiece until a new User Code is added in step B.

### B How to add User Codes

A total of 6 User Codes (and a temporary one-time User Code) may be programmed. Do not program a User Code that is the same as your Mastercode.



**CAUTION:** A User Code is used to unlock the door while a Mastercode is a password for making changes to the lock features.

1. Make sure the lock is unlocked and the door is open.
2. Enter your Mastercode - for new install, default is 0-0-0-0.
3. Press . You will hear one beep.
4. Press **1**.
5. Press . You will hear one beep.
6. Enter a new User Code. It must be 4-10 digits.
7. Press . You will hear two beeps if successful. If you hear three beeps, it was unsuccessful. Repeat from step 1 slowly.
8. Test the code: While your door is open, lock it. Enter your new User Code, then press . The door should unlock.

### C How to change your Mastercode

The Mastercode will not unlock your door. It is an added security feature that is used to set up all functions.



The default Mastercode is 0-0-0-0. It is recommended that you change it to a code of your own.

1. Make sure the lock is unlocked and the door is open.
2. Enter your Mastercode - for new install, default is 0-0-0-0.
3. Press . You will hear one beep.
4. Press **7**.
5. Press . You will hear one beep.
6. Enter a new Mastercode. It must be between 4 and 10 digits.
7. Press . You will hear two beeps if successful. If you hear three beeps, it was unsuccessful. Repeat from step 1 slowly.

## 9 Additional Programming Features

### How to enable/disable Auto-Lock

The Auto-Lock feature automatically re-locks your door 30 seconds after unlocking. This feature is off by default.

1. Make sure the lock is unlocked and the door is open.
2. Enter your existing Mastercode.
3. Press . You will hear one beep.
4. Press **1-1**.
5. Press . You will hear two beeps if successful. If you hear three beeps, it was unsuccessful. Repeat from step 1 slowly.

### How to enable/disable User Codes

If User Codes are disabled (example: when you go on vacation), the lock can only be operated by the key and turnpiece until they are enabled again.

1. Make sure the lock is unlocked and the door is open.
2. Enter your existing Mastercode.
3. Press . You will hear one beep.
4. Press **1-7**.
5. Press . You will hear two beeps if successful. If you hear three beeps, it was unsuccessful. Repeat from step 1 slowly.

### How to add a one-time User Code

A one-time user code may be used only once, and then it will be deleted immediately after use.

1. Make sure the lock is unlocked and the door is open.
2. Enter your existing Mastercode.
3. Press . You will hear one beep.
4. Press **1-9**.
5. Press . You will hear one beep.
6. Enter a new User Code. It must be 4-10 digits.
7. Press . You will hear two beeps if successful. If you hear three beeps, it was unsuccessful. Repeat from step 1 slowly.

### How to change Auto-Lock time delay

You can set the Auto-Lock time delay to 10, 20, 30, 40, or 50 seconds.

1. Make sure the lock is unlocked and the door is open.
2. Enter your existing Mastercode.
3. Press . You will hear one beep.
4. Press **1-3**.
5. Press . You will hear one beep.
6. For 10 seconds, press **1**.  
For 20 seconds, press **3**.  
For 30 seconds, press **5**.  
For 40 seconds, press **7**.  
For 50 seconds, press **9**.
7. Press . You will hear two beeps if successful. If you hear three beeps, it was unsuccessful. Repeat from step 1 slowly.

### How to delete individual User Codes



The lock is pre-programmed with a default User Code of 1-2-3-4. It is recommended that you delete this code.

1. Make sure the lock is unlocked and the door is open.
2. Enter your existing Mastercode.
3. Press . You will hear one beep.
4. Press **3**.
5. Press . You will hear one beep.
6. Enter the User Code you wish to delete.
7. Press . You will hear two beeps if successful. If you hear three beeps, it was unsuccessful. Repeat from step 1 slowly.
8. Test the code: While your door is open, lock it. Enter the User Code, then press . The door should not unlock.

### How to mute/unmute lock

If the lock is muted, you will not hear beeping during programming, normal operation, low battery indicators, or system alerts.

1. Make sure the lock is unlocked and the door is open.
2. Enter your Mastercode.
3. Press . You will hear one beep.
4. Press **1-5**.
5. Press . You will hear two beeps if successful. If you hear three beeps, it was unsuccessful. Repeat from step 1 slowly.

### How to restore default settings

This procedure will delete all User Codes associated with the lock, and the default Mastercode (0-0-0-0) and User Code (1-2-3-4) will be restored.

1. Make sure the door is open and unlocked. Press and hold the Reset button for 5 seconds, until you hear 3 long beeps.

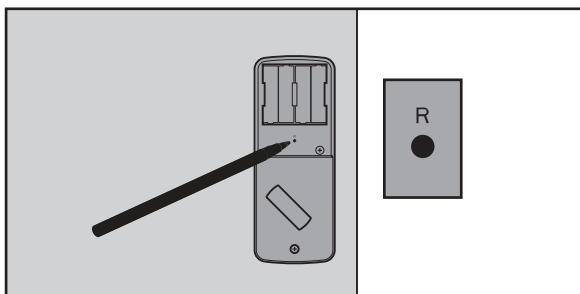

2. Enter the default Mastercode (0-0-0-0).
3. Press . You will hear one beep.
4. Press **0**.
5. Press . The latch bolt will extend and retract to learn the orientation of the door. If successful, the keypad will flash green and you will hear 2 beeps. If unsuccessful, the keypad will flash red and you will hear 3 beeps (make sure the door is open and unlocked and that you are using a fresh set of batteries).
6. Test the lock: With the door open and unlocked, press . Make sure it locks the door.
7. Test the default User Code: Enter the default User Code (1-2-3-4), then press . Make sure it unlocks the door.



The default Mastercode is 0-0-0-0. It is recommended that you change it to a code of your own.

The lock is pre-programmed with a default User Code of 1-2-3-4. It is recommended that you delete this code.

### System Alerts

Alert	Reason	Solution
Keypad flashes red 3 times with 3 beeps.	Door jammed while attempting to lock.	Manually re-lock door. If needed, reposition strike.
	Door handing code has not been entered.	Enter door handing code.
	No User Code programmed, or User Codes are disabled.	Program at least one User Code, or re-enable User Codes.
	Unsuccessful programming.	Attempt programming procedure again.
Keypad flashes red 5 times with 5 beeps.	Incorrect User Code entered.	Re-enter User Code.
	5 incorrect User Codes entered within one minute.	Re-enter User Code after 45-second keypad lockout.
Keypad flashes red 10 times with 10 beeps.	Low battery.	Replace batteries.

### Regulatory Compliance

This product complies with standards established by the following regulatory bodies:

- Federal Communications Commission (FCC)
- Industry Canada

#### FCC

This device complies with Part 15 of the FCC Rules. Operation is subject to the following two conditions:

- (1) this device may not cause harmful interference, and
- (2) this device must accept any interference received, including interference that may cause undesired operation.

This equipment has been tested and found to comply with the limits for a Class B digital device, pursuant to Part 15 of the FCC Rules. These limits are designed to provide reasonable protection against harmful interference in a residential installation. This equipment generates, uses, and can radiate radio frequency energy and, if not installed and used in accordance with the instructions, may cause harmful interference to radio communications. However, there is no guarantee that interference will not occur in a particular installation. If this equipment does cause harmful interference to radio or television reception, which can be determined by turning the equipment off and on, the user is encouraged to try to correct the interference by one or more of the following measures:

- Reorient or relocate the receiving antenna.
- Increase the separation between the equipment and receiver.
- Connect the equipment into an outlet on a circuit different from that to which the receiver is connected.
- Consult the dealer or an experienced radio/TV technician for help.

**IMPORTANT!** Changes or modifications not expressly approved by the manufacturer could void the user's authority to operate the equipment.

#### Industry Canada

This device complies with Industry Canada licence-exempt RSS standard(s). Operation is subject to the following two conditions: (1) this device may not cause interference, and (2) this device must accept any interference, including interference that may cause undesired operation of the device.

### Troubleshooting

#### The lock cannot be locked or unlocked by the keypad.

Make sure the lock is programmed with at least one User Code and that the User Codes are not disabled. If needed, restore the lock's default settings.

#### The keypad doesn't respond when touched (no lights are visible and no beeping is heard).

Make sure the cables are properly connected, and make sure the batteries are new and installed correctly.

#### The door can be locked with the Lock button, but the User Code will not unlock the door.

Make sure the User Code is correct and that the Lock button is pushed after entering the User Code. If the door still won't unlock, use a key to unlock the door. Call technical support for further troubleshooting.

#### When the door is closed and the Lock button is pressed to lock the door, the lock beeps 3 times. When the door is open and the Lock button is pressed to lock the door, the lock doesn't beep.

Make sure that the hole in the door frame behind the strike is drilled at least 1 inch (25 mm) deep. Also make sure the strike plate is aligned with the latch bolt. If needed, reposition the strike.

### Important Safeguards

1. Read all instructions in their entirety.
2. Familiarize yourself with all warning and caution statements.
3. Remind all family members of safety precautions.
4. Restrict access to your lock's interior assembly and routinely check your settings to ensure they have not been altered without your knowledge.
5. Protect your User Codes and Mastercode.
6. Dispose of used batteries according to local laws and regulations.

**CAUTION:** Prevent unauthorized entry. This lock has a pre-set User Code and Mastercode. Upon installation and set-up, replace both of these codes with your own. Since anyone with access to the interior assembly can reset the lock and change the User Codes, you must restrict access to the interior assembly and routinely check the User Codes to ensure they have not been altered without your knowledge.

**WARNING:** This Manufacturer advises that no lock can provide complete security by itself. This lock may be defeated by forcible or technical means, or evaded by entry elsewhere on the property. No lock can substitute for caution, awareness of your environment, and common sense. Builder's hardware is available in multiple performance grades to suit the application. In order to enhance security and reduce risk, you should consult a qualified locksmith or other security professional.