

HALO™



TOUCH

CERRADURA INTELIGENTE
CON HUELLA DIGITAL



Guía de instalación
y referencia

¡Bienvenido a la familia Kwikset!

Esta guía lo pondrá en funcionamiento con su nueva cerradura inteligente con huella digital **Halo Touch**

Si tiene algún problema, visite nuestro centro de soporte: [kwikset.com/halo-touch](https://www.kwikset.com/halo-touch)
o llámenos al 1-800-327-5625.

Empezando

Para obtener una versión interactiva de esta guía de instalación, descargue la **aplicación Kwikset**:



kwikset.com/app





Tabla de Contenido

Piezas en la caja	4
Herramientas necesarias	5
Instalación	7
Descargue la aplicación.....	17
Guia de referencia	19

Piezas en la caja

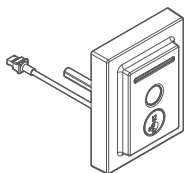

Ensamble exterior

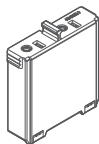

Conjunto de baterías

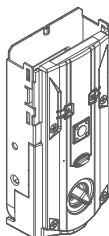

Ensamble interior

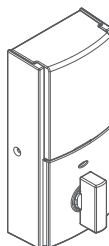

Cubierta interior

Paso 1

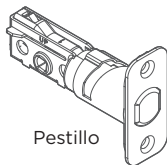

Pestillo

03809

tamaño real

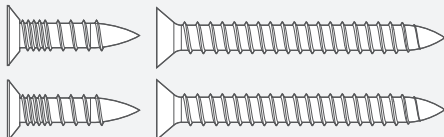

Paso 2



Placa

46780

tamaño real

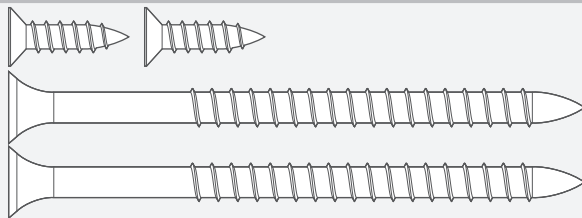

Paso 3

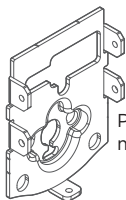

Placa de montaje



Llaves

64844

tamaño real

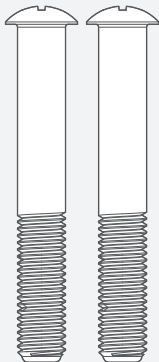

Paso 4

49191

tamaño real

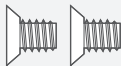

Paso 5

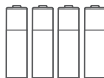

Baterías



Herramienta SmartKey™

68611

tamaño real



64109

tamaño real

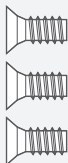

Herramientas necesarias



Destornillador Phillips

 No taladros eléctricos

Instalación

! Retire su cerrojo existente.

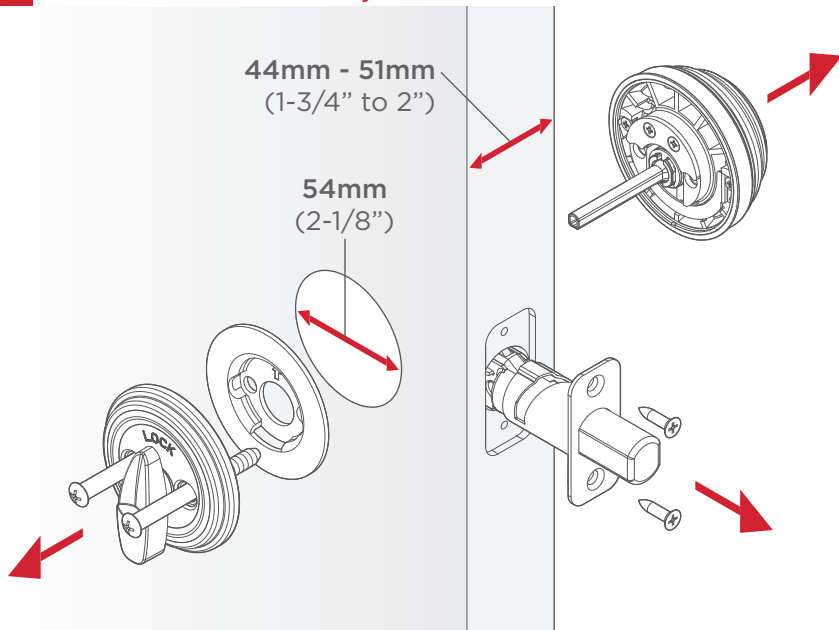

Si perfora una puerta nueva, use la plantilla suministrada y las instrucciones disponibles en: kwikset.com/doorprep

1 Instale el pestillo

A Extienda el pestillo.

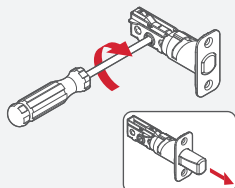

B UP está arriba.

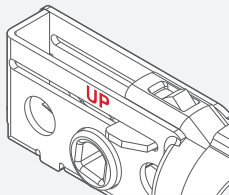

C Si el orificio en forma de D no está centrado en el orificio de la puerta, gire la cara del pestillo para extenderlo.

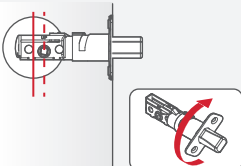

⚠ Si su puerta requiere un pestillo de inserción, comuníquese con Kwikset al 1-800-327-5625.

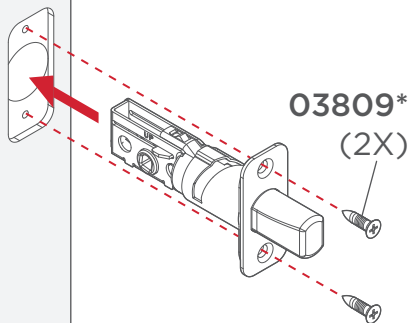

*Use tornillos más largos si los agujeros están desgastados.

Tendrás dos tornillos adicionales.

[AFUERA]

2 Instale la placa

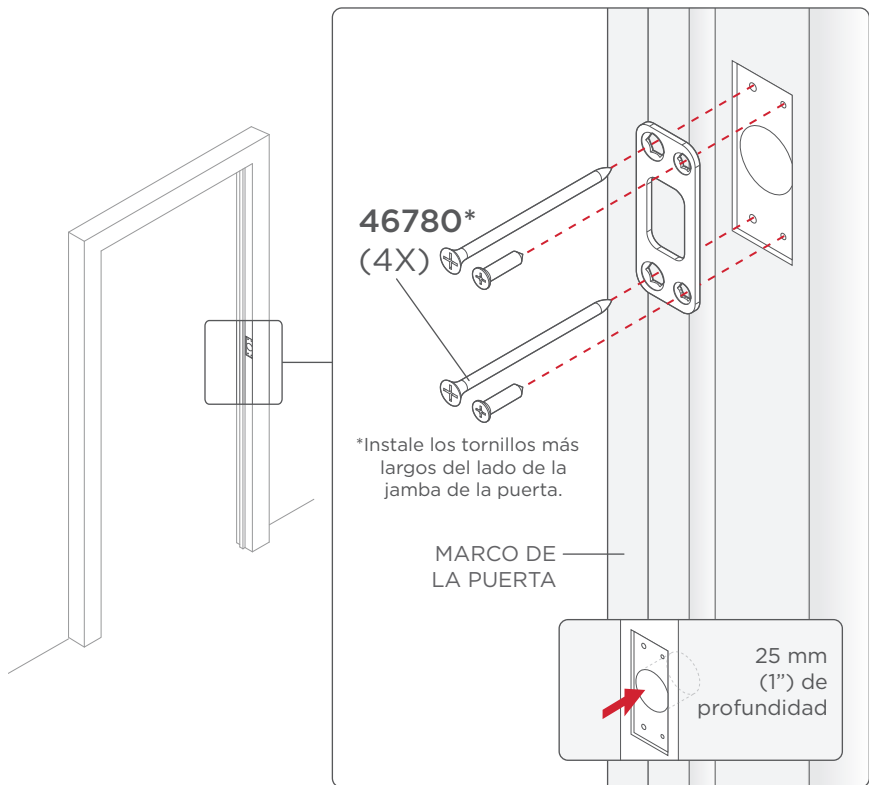

3 Instale el ensamblaje exterior

[AFUERA]

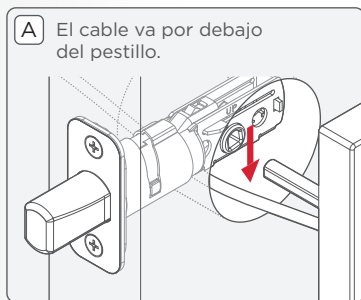
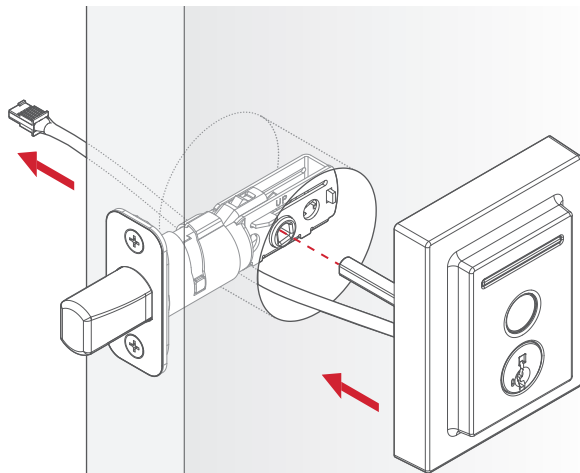

[ADENTRO]

Apriete los tornillos de
manera uniforme.
NO apriete demasiado.



Mantener paralelo
a el borde
de la puerta

64844
(2X)

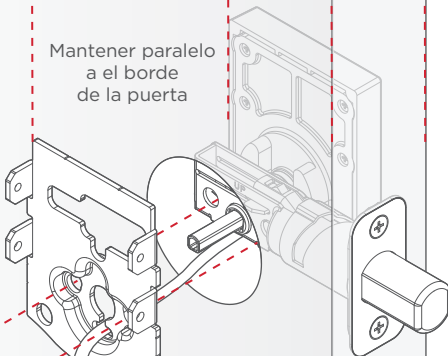

- B** Pase el cable a través del orificio central, luego empujelo hacia el orificio inferior.

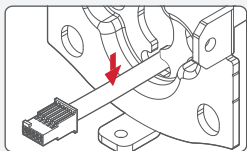

- C** Inserte la llave y pruebe el pestillo. Si el pestillo no se extiende o retrae suavemente, ajuste los tornillos.

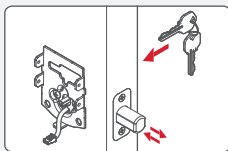

4 Instale el ensamble interior

- A** Asegúrese de que el eje de la pieza giratoria esté apuntando hacia arriba como se muestra a continuación.

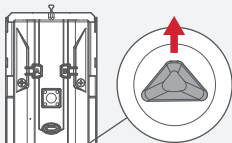

Incorrecto:



Retire la cubierta interior del ensamble interior.

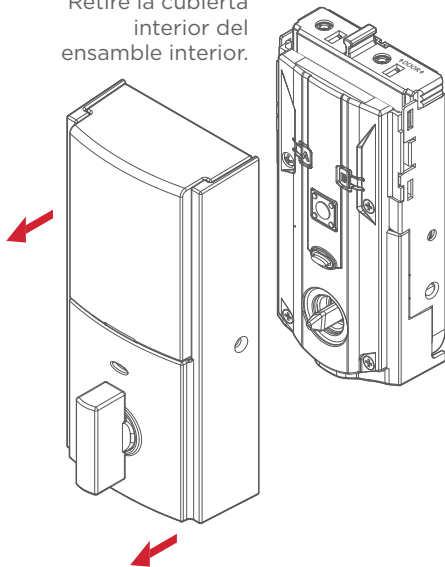

- B** Si el eje de la pieza de giro no apunta hacia arriba, vuelva a colocar la cubierta y gire la pieza de giro hasta que escuche un clic.

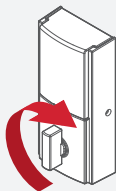

Asegure el ensamblaje interior en la placa de montaje.

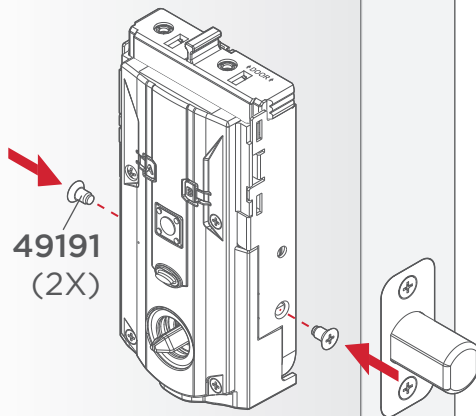

[ADENTRO]

- C** Conecta el cable. Asegure una conexión de cable firme.

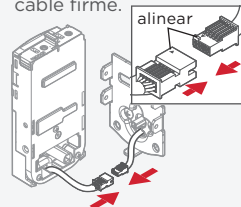

- D** Acomode el exceso de cable en el fondo del alojamiento interior.

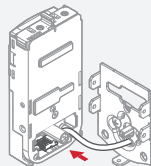

- E** Asegúrese de que el eje se enganche completamente con el eje de la pieza giratoria.

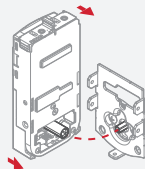

5 Realice el proceso de orientación de la puerta

Instale 4 AA baterías en el conjunto.

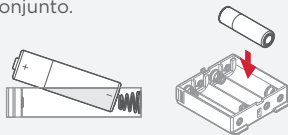

El pestillo se retraerá y se extenderá para aprender la orientación de la puerta. El LED de estado indicará éxito o falla.

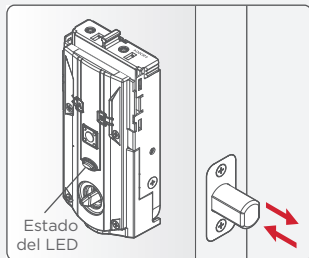

VERDE: Exitoso. Continuar con el siguiente paso.

ROJO: Falla. Asegúrese de que el interior de la cerradura y las baterías estén instaladas correctamente. Realice el paso 5 nuevamente. Si su segundo intento aún no tiene éxito, siga las [Instrucciones de Orientación Manual de la Puerta](#).

Con la puerta abierta, instale el conjunto de baterías para iniciar la orientación automática.

NOTA: La cerradura debe instalarse en la puerta antes de instalar la batería.

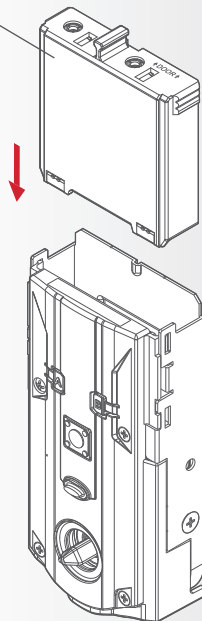

[ADENTRO]

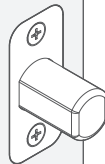

Asegure la cubierta interior en el ensamble interior.

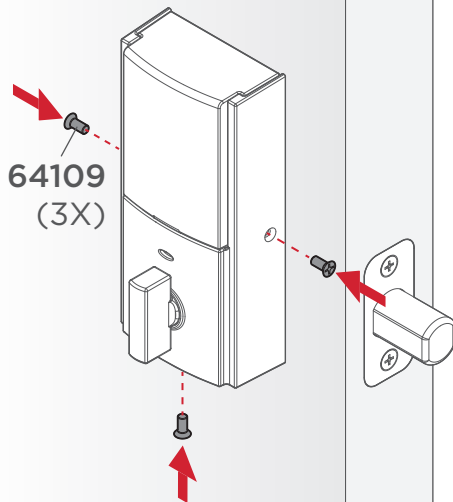

[ADENTRO]

Es posible que deba girar la pieza giratoria para alinearla con el eje de la pieza giratoria.

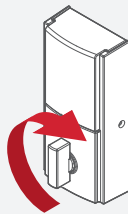

Para mayor seguridad, puede optar por bloquear la ventana instalando el tornillo de seguridad.

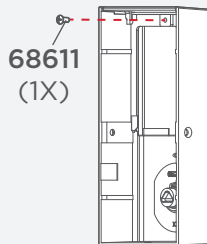

Cuando la ventana está bloqueada, deberá quitar toda la cubierta para acceder al conjunto de baterías y los botones.

Descarga la
aplicación y
crea una cuenta

Crea tu cuenta

Siga las instrucciones de configuración en la **aplicación Kwikset** para crear su cuenta:



kwikset.com/app



La aplicación Kwikset es necesaria para usar este bloqueo. Si este bloqueo fue instalado profesionalmente (o lo instaló alguien que no sea el propietario), asegúrese de que el propietario realice este paso.

Guia de referencia

Bloqueando

Para cerrar la puerta, coloque **cualquier dedo** en el sensor de huellas digitales. La barra de luces mostrará las siguientes animaciones, emitirá un pitido y la puerta se bloqueará.

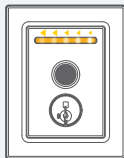
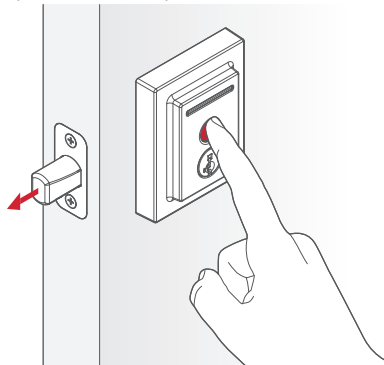

Barrido de naranja, moviéndose hacia el borde de la puerta



Todos los LED naranja por 2 segundos

Desbloqueando

Para desbloquear la puerta, coloque el **dedo registrado** en el sensor de huellas digitales. La barra de luces mostrará las siguientes animaciones, emitirá un pitido y la puerta se desbloqueará.

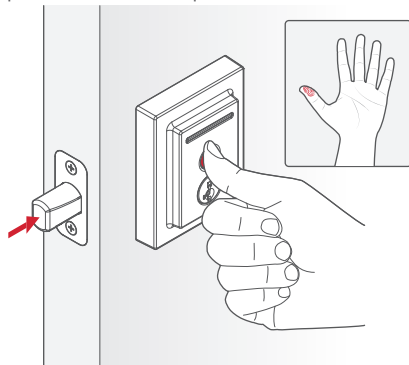

Todos los LED azules durante la autenticación

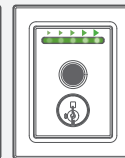

Barrido verde, alejándose del borde de la puerta

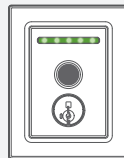

Todos los LED verde por 2 segundos

Habilitando Amazon Alexa

Siga las instrucciones de configuración para habilitar Amazon Alexa:



[Amazon Alexa Guía](#)

Habilitando el Asistente de Google

Siga las instrucciones de configuración para habilitar el Asistente de Google:



[Google Assistant Guía](#)

Re-clave SmartKey

Vuelva a poner la llave en la cerradura para que funcione con su llave existente siguiendo [Instrucciones de SmartKey](#).

NOTA: Si el bloqueo automático está habilitado, retire la batería antes de volver a introducir la llave.

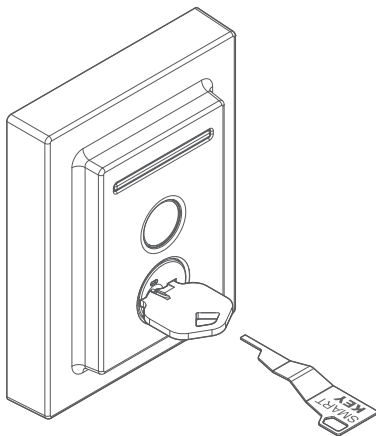

Indicadores LED exteriores

Naranja:
Bloqueando

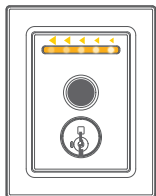

Verde:
Desbloqueando

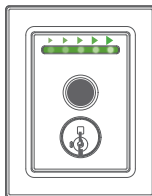

Azul:
Autenticar huella digital



Rojo:
Batería baja o
atasco en la puerta

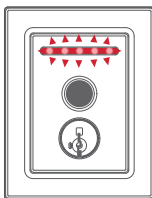

Indicadores LED interiores

Verde

Sólido:

Acción exitosa

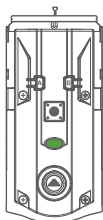

Parpadeo:

Desbloqueo

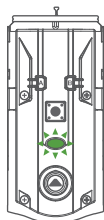

Rojo

Sólido:

Entrega fallida de la puerta

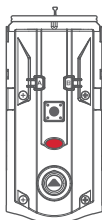

Parpadeo:

Batería baja o acción fallida

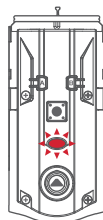

Azul

Sólido:

Emparejamiento de Bluetooth exitoso

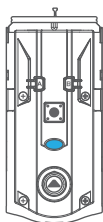

Parpadeo:

Modo de emparejamiento Bluetooth

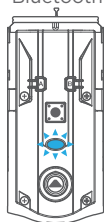

Naranja

Sólido:

Entrar en el modo de restablecimiento de red

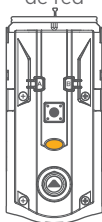

Parpadeo:

Bloqueo o modo de red / sistema

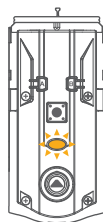

Compatibilidad de dispositivos

Consulte la lista de **Compatibilidad de Dispositivos** para ver si su dispositivo es compatible.

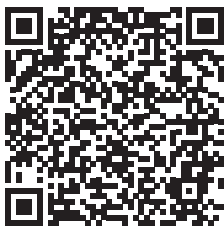

[Compatibilidad de Dispositivos](#)

Compatibilidad de enrutadores

Consulte la lista de **Compatibilidad de Enrutadores** para ver si su enrutador es compatible.



[Compatibilidad de Enrutadores](#)

NOTA: Halo Touch implementa una radio Wi-Fi estándar y debería funcionar con la mayoría de los enrutadores disponibles en el mercado que tienen certificación Wi-Fi.

Orientación manual de la puerta

En caso de ser necesario, el proceso de orientación de la puerta se puede iniciar en forma manual. Esto es útil si la cerradura se retira para colocarse en una puerta diferente.

1. Retire el conjunto de baterías.

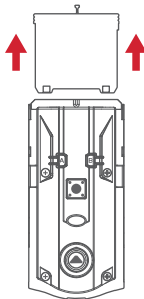

2. Presione y **MANTENGA** presionado el botón Programa mientras vuelve a insertar la batería. Suelte el botón Programa después de 3 segundos. El LED de estado parpadeará en rojo y verde.

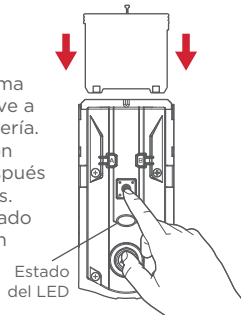

3. Presione el botón Programa una vez más.

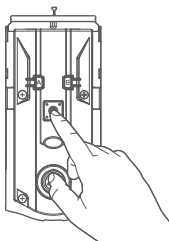

4. El perno de retención se retraerá y extenderá por sí solo para aprender la orientación de la puerta. El LED parpadeará en verde si la entrega es exitosa o en rojo si la entrega no tiene éxito.

Restablecimiento de fábrica

El restablecimiento de fábrica hará lo siguiente:

- eliminar todas las configuraciones de Wi-Fi
- eliminar asociaciones de usuarios
- restablecer todos los ajustes de bloqueo, incluida la manipulación
- eliminar los códigos de acceso y el historial de eventos de la cerradura. **Nota: Seguirán apareciendo en la aplicación y en la nube hasta que se elimine el candado de la aplicación.**

El restablecimiento de fábrica debe ser utilizado cuando:

- quieres cambiar el propietario de la cerradura
- has perdido tu teléfono
- está solucionando problemas en una nueva instalación

1. [Eliminar el candado](#) de la aplicación Kwikset.

2. Elimina el candado de la lista de Bluetooth de tu dispositivo tocando "Olvidar dispositivo" en la configuración de Bluetooth.

Continuar a la página siguiente para pasos adicionales.

3. Retire la batería.

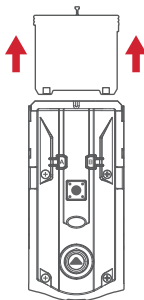

4. Presione y MANTENGA PRESIONADO el botón de Programa mientras vuelve a insertar la batería.

Mantenga presionado el botón durante 30 segundos o hasta que la cerradura emita un pitido y el LED de estado parpadee en rojo. Luego suelte el botón Programa.

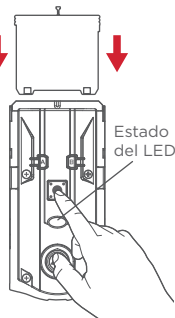

5. Una vez que se detenga el pitido, presione y suelte el botón Programa una vez más. El LED parpadeará en verde y rojo, y comenzará el proceso de entrega automática.

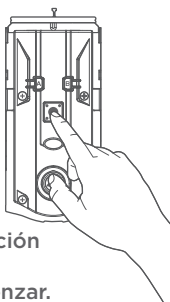

Nota: La manipulación puede tardar unos segundos en comenzar.

6. El pestillo se retraerá y se extenderá para aprender la orientación de la puerta. Esto confirma que se ha completado el restablecimiento de fábrica.

El LED parpadeará en verde si el manejo automático es exitoso o rojo si el manejo automático no es exitoso.

Si el restablecimiento de fábrica no se realiza correctamente, vuelva a realizar los pasos hasta que el LED parpadee en verde y rojo.

Una mirada rápida sobre Halo Touch

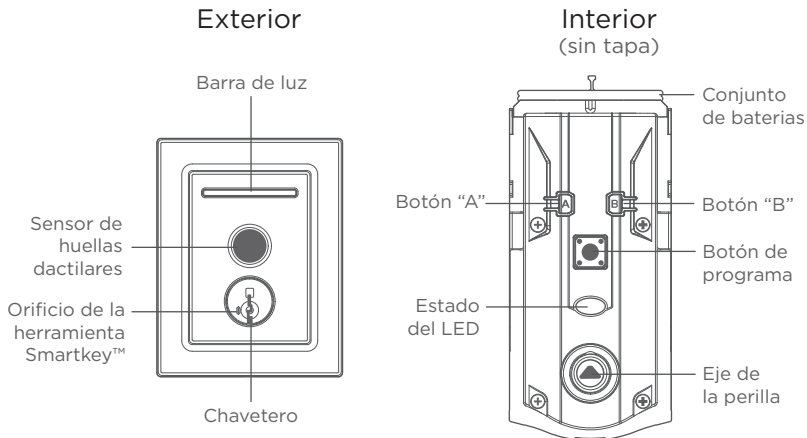

Solución de problemas

Si tiene algún problema, visite nuestro centro de soporte: kwikset.com/halo-touch o llámanos al **1-800-327-5625**.



Medidas de protección importantes

1. Lea todas las instrucciones en su totalidad.
2. Familiarícese con todas las declaraciones de advertencia y precaución.
3. Recuerde a todos los miembros de la familia las precauciones de seguridad.
4. Siempre tenga acceso a la llave estándar de su cerradura.
5. Si usa las funciones de bloqueo automático, asegúrese de tener su teléfono inteligente o llave estándar para evitar bloquearse.
6. Familiarícese con todas las notificaciones de error de la barra de luces.
7. Reemplace las baterías bajas de inmediato.
8. Deseche las baterías usadas de acuerdo con las leyes y regulaciones locales.

 **ADVERTENCIA:** Este Fabricante hace saber que no hay cerrojos que puedan proporcionar completa seguridad por sí mismos. Puede hacerse que falle este cerrojo forzándolo o utilizando medios técnicos, o puede evadirse entrando por otra parte de la propiedad. No hay cerrojos que puedan hacer de sustitutos para la precaución, el estar al tanto del entorno, y el sentido común. Pueden obtenerse piezas de ferretería de constructor con diversos grados de rendimiento para ajustarse a la aplicación. Para realizar la seguridad y reducir los riesgos, debe consultar con un cerrajero capacitado u otro profesional de seguridad.

Cumplimiento Normativo

Este producto cumple con las normas establecidas por los siguientes organismos reguladores:

- Comisión Federal de Comunicaciones (FCC)
- Industria de Canadá

FCC

Este dispositivo cumple con la 15ª parte del reglamento de la FCC. Su funcionamiento está sujeto a las siguientes dos condiciones: (1) este dispositivo no deberá causar ninguna interferencia dañina, y (2) este dispositivo deberá aceptar cualquier interferencia recibida, incluyendo aquella que podría causar un funcionamiento no deseado.

Se realizaron pruebas a este equipo cuyos resultados revelaron que cumple con los límites establecidos para un dispositivo digital de la Clase B, conforme a la 15ª parte del reglamento de la FCC. Estos límites han sido impuestos

para proporcionar protección razonable contra interferencias dañinas en una instalación residencial. Este equipo genera, utiliza y puede irradiar energía de radiofrecuencia y, si no se instala y utiliza según lo que indican las instrucciones, podría causar interferencia dañina en radiocomunicaciones. Sin embargo, no hay garantía de que la interferencia no ocurrirá en determinadas instalaciones. Si este equipo efectivamente causa interferencia en la recepción de radio o televisión, la cual puede determinarse encendiendo y apagando el equipo, sugerimos al usuario que intente corregir dicha interferencia tomando una o más de las siguientes medidas:

- Volver a orientar o ubicar la antena receptora.
- Incrementar la distancia entre el equipo y el receptor.
- Conectar el equipo a una toma de corriente en un circuito distinto del circuito en el cual esté conectado el receptor.

- Consultar con el distribuidor u un técnico de radio y TV con experiencia para obtener su ayuda.

¡IMPORTANTE! Todo cambio o modificación no aprobado expresamente por el fabricante podría desautorizar al usuario para operar el equipo.

Industria de Canadá
Este dispositivo contiene transmisor (es) / receptor (es) exento (s) de licencia que cumple con los RSS (s) exentos de licencia de Innovación, Ciencia y Desarrollo Económico de Canadá. El funcionamiento está sujeto a las dos condiciones siguientes: (1) este dispositivo no puede causar interferencia, y (2) este dispositivo debe aceptar cualquier interferencia, incluida la interferencia que pueda causar un funcionamiento no deseado del dispositivo.