

SMARTCODE 914

CERROJO ELECTRÓNICO CON TECLADO NUMÉRICO

Guía de instalación y usuario

Herramientas necesarias

Regla Destornillador Phillips

Herramientas adicionales (dependiendo en la aplicación)

Martillo Bloque de madera

**Kwikset
Soporte Técnico**

1-866-863-6584
www.kwikset.com

Piezas en la caja

Pestillo A B	Ensamble interior Traditional Contemporary M M	Ensamble exterior Traditional Moderno F F
Placa C	Llaves E	Tornillos 03809 N P 46780 Q S
Anillo de adaptador D	Placa de montaje G	Herramienta SmartKey H
		48654 T 49191 U 64109 V

*"B" no está incluido. Si es necesario, por favor comuníquese con Kwikset para ordenar un pestillo de inserción para su cerradura.

1 Prepare la puerta y revise las medidas

Si va a perforar una puerta nueva, utilice la plantilla suministrada y las instrucciones completas para la perforación de la puerta están disponibles en www.kwikset.com/doorprep.

<p>A Mida para confirmar que el orificio en la puerta sea de 54 mm (2-1/8") o 38 mm (1-1/2").</p>	<p>B Mida para confirmar que la distancia al centro sea de 60 o 70 mm (2-3/8" o 2-3/4").</p>	<p>C Mida para confirmar que el orificio en el borde de la puerta es 25 mm (1").</p>	<p>D Mida para confirmar que la puerta tenga un ancho entre 35 mm y 51 mm (1-3/8" y 2").</p>
--	---	---	---

Nota: Preparación adicional de la puerta puede ser necesario en puertas con los orificios de 38 mm (1-1/2"). Consulte las instrucciones de perforación en www.kwikset.com/doorprep.

2 Instale el pestillo y la placa

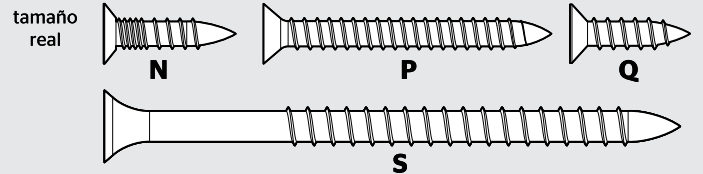

<p>A ¿El borde de la puerta está cincelado?</p> <p>SI Utilice el pestillo "A". Si el perno de retención aún no se extendió, extiéndalo de la manera indicada.</p> <p>NO Utilice el pestillo "B" (no incluido). Si el perno de retención aún no se extendió, extiéndalo de la manera indicada.</p>	<p>B Sustenga el pestillo en frente del orificio de la puerta, con la cara del pestillo al ras con el borde de la puerta.</p>	<p>D ¿Qué pestillo va a instalar?</p> <p>Pestillo "A" Pestillo "B"</p>
<p>C ¿Esta el orificio en forma de D centrado en el orificio de la puerta?</p> <p>SI No se requiere ajuste. Vaya al siguiente paso.</p> <p>NO Gire la cara del pestillo de la manera indicada para extender el pestillo.</p>	<p>E Instale la placa en el marco de la puerta.</p> <p>⚠ Asegúrese de que el orificio en el marco de la puerta se perfora un mínimo de 25 mm (1") de profundidad.</p> <p>Los tornillos más largos se instalan más cerca de la jamba.</p> <p>S (2x) Q (2x) marco de la puerta</p>	

3 Instale el teclado exterior

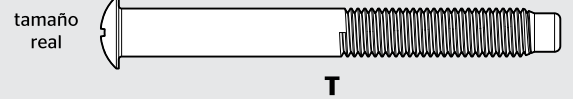

A ¿Cuál es el diámetro del orificio en la puerta?

Diámetro es 54 mm (2-1/8")

"D" es requerido para la instalación. Instale "D" en "F".

Diámetro es 38 mm (1-1/2")

"D" no se requiere. Desechar "D".

B Encuentre los tornillos para el paso 3C y manténgalos al alcance de la mano.



C Instale el teclado exterior y la placa de montaje.

a

El cable va por debajo del pestillo.

b

⚠ Respalde el ensamble exterior durante la instalación de la placa de montaje.

G

Conecte el cable a través del orificio central y luego empujelo hacia el orificio de abajo.

c

Manténgala paralela al borde de la puerta.

Ajuste los tornillos **T** (2x) en forma uniforme.

d

E

Inserte la llave para probar el pestillo. Si el pestillo no se extiende o retrae con suavidad, ajuste los tornillos (T).

Retire la llave cuando haya terminado y compruebe que el perno de retención esté extendido por completo.

4 Instale el ensamble interior



A Retire la tapa de la batería y el conjunto de baterías del ensamble interior.

a

Si la pieza giratoria está apuntando hacia abajo (como se muestra arriba), gire la pieza giratoria 180° en sentido horario hasta que escuche un clic. Puede que necesites aplicar algo de fuerza.

b

c

Incorrect:

Si el eje de la pieza giratoria no está orientado correctamente, vuelva a colocar la cubierta y gire la pieza giratoria como se muestra en el paso A.

d

K

⚠ No instale las baterías hasta el paso 5.

B Instale el ensamble interior en la placa de montaje.

a

L

alinear

Asegúrese de que la conexión sea firme.

b

Acomode el exceso de cable en el fondo del alojamiento interior.

c

d

U (2x)

orificio inferior

5 Establezca la dirección de bloqueo y desbloqueo

⚠ **PRECAUCIÓN:** su cerradura no funcionará correctamente si este paso no se completa. Este paso enseñará a su cerradura la orientación de su puerta y es crucial para la operación de la cerradura.

A Instale 4 AA baterías en el conjunto.

K

⚠ Compruebe que la polaridad sea la correcta. Para obtener los mejores resultados, use sólo baterías nuevas alcalinas.

B Asegúrese de que la puerta esté abierta y el pestillo esté extendido.

C Mantenga presionado el botón de bloqueo. No suelte.

D Inserte la batería y continúe presionando el botón de bloqueo.

H El perno de retención se retraerá y extenderá por sí solo para reconocer la orientación de la puerta.

El estado del LED indicará éxito o fallo..

Éxito: El LED parpadea en verde

Fallo: El LED permanece rojo

Nota: El perno de retención solo se retrae a mitad del recorrido.

Si no tiene éxito, repita desde el paso A, moviéndose rápidamente entre cada paso.

6 Agregue la cerradura a su sistema de vivienda inteligente

A Inicie el proceso de agregar la cerradura a su sistema en su controlador de vivienda inteligente. Remítase a las instrucciones del sistema de vivienda inteligente para obtener más información.

B Cuando su sistema de casa inteligente indica que comienza a agregar la cerradura, presione el botón "A" en el interior de la cerradura una vez. El LED rojo se iluminará cuando se ha entrado en el modo de agregar.

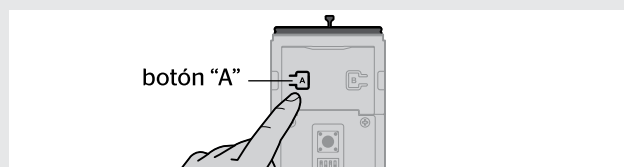

De tiempo al controlador para agregar la cerradura.

C Si tiene éxito, vuelva a asignar un nombre a la cerradura en su sistema (si corresponde).

D Si no tiene éxito, remítase a las instrucciones del sistema de vivienda inteligente para retirar la cerradura del controlador, a continuación, presione el botón "A" en el interior de la cerradura una vez.

Realice los pasos 6A-6C de nuevo.

Si aún no logra llevar a cabo el proceso de sincronización, consulte la Guía de programación y resolución de problemas en la página de Smartcode 914 en www.kwikset.com.

7 Agregue los códigos de usuario (30 máximo)

Se recomienda que agregue y elimine todos los códigos de usuario a través de su sistema de vivienda inteligente. Si su sistema no lo permite, usted puede agregar códigos directamente a la cerradura, como se muestra aquí.

Sistema expirará

Durante la programación, si no se presiona ningún botón por 5 segundos, el sistema expirará (se indica por medio de tres pitidos y el teclado titilando en color rojo) y necesitará reiniciar el procedimiento.

A Asegúrese de que la puerta está abierta. Presione el botón Programa una sola vez.

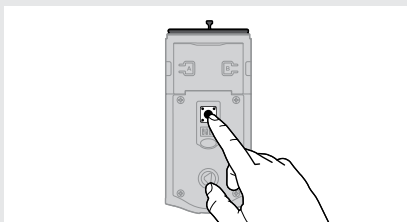

B Ingrese un nuevo código de usuario. Se pueden programar un total de 30 códigos de usuario.

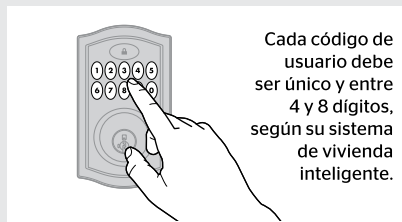

Cada código de usuario debe ser único y entre 4 y 8 dígitos, según su sistema de vivienda inteligente.

C Presione el botón de bloqueo una sola vez.

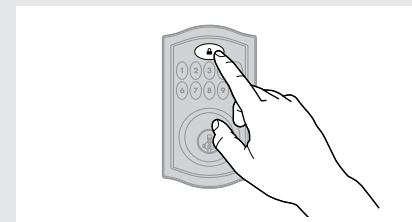

D ¿Que luces y sonidos provienen de la cerradura?

Código maestro

Para alcanzar un grado de seguridad mejorado, se puede utilizar un código maestro al agregar y eliminar códigos de usuario. Para obtener más información acerca del código maestro, descargue la Guía de programación y resolución de problemas en la página de Smartcode 914 en kwikset.com.

Titila una vez en color verde con un pitido

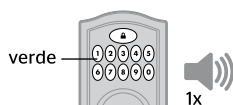

La programación es satisfactoria. Vaya al paso siguiente.

Titila tres veces en color rojo con tres pitidos

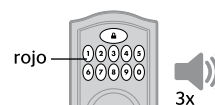

La programación no es satisfactoria.

Asegúrese de no hacer una pausa por más de 5 segundos durante la programación. Asegúrese de que el código de usuario no está duplicado y eso será de entre 4 a 8 dígitos durante su próximo intento. Verifique que la cerradura tenga espacio para un código nuevo. Si se programan todos los códigos, borre uno de ellos para que haya espacio para el nuevo código.

*El sonido de pitidos solo se escuchará si el interruptor N° 3 (en el ensamble interior) está encendido.

8 Pruebe la cerradura (revise que el sistema funcione normalmente)

Confirme que el/los código(s) añadido(s) en el paso anterior puedan abrir la puerta.

Cerrando la puerta

Presione el botón de bloqueo una sola vez.

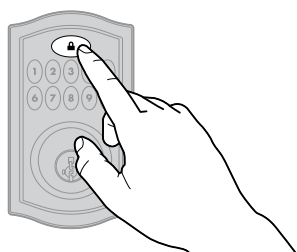

Abriendo la puerta

Ingrese el código de usuario.

Consejo: Puede presionar el botón de bloqueo para iluminar el teclado en la noche.

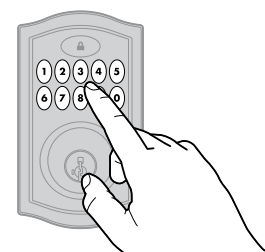

9 Instale la tapa interior

tamaño real

Información importante sobre la tapa interior

La ventana de la tapa interior está bloqueada de forma predeterminada para evitar que alguien retire el conjunto de baterías o altere los ajustes de su cerradura.

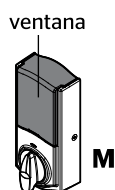

Para acceder fácilmente a la batería, desbloquee la ventana quitando el tornillo de seguridad.

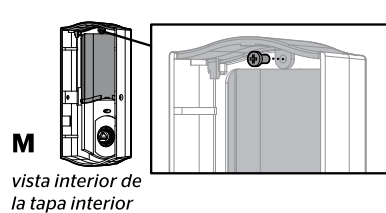

Ahora puede deslizar hacia arriba la ventana para un acceso más conveniente a los botones de programación y al conjunto de baterías mientras la cubierta está instalada.



Instalación de la tapa

a Instale la tapa interior.

Nota: Es posible que tenga que girar la perilla para alinearla con el eje de la perilla.

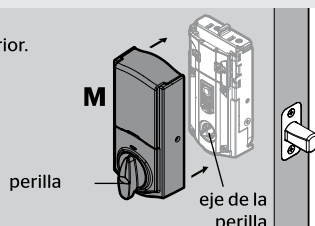

b Instale los tornillos.

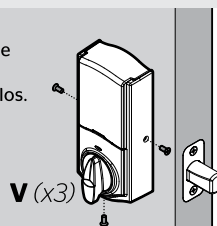

Acceso al conjunto de baterías

Si la ventana está desbloqueada, retire la ventana para acceder al conjunto de baterías.

Si la ventana está bloqueada, retire la tapa interior y los tornillos para acceder al conjunto de baterías.



Una mirada rápida sobre SmartCode

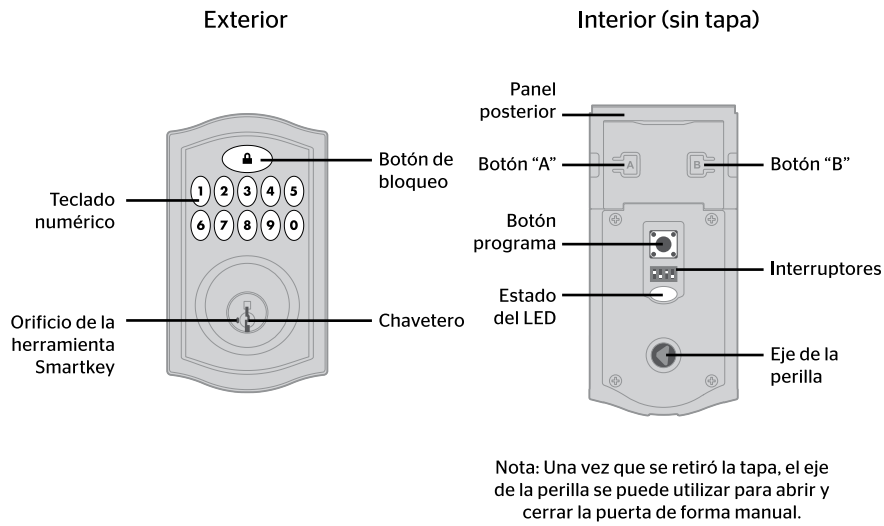

Cambie la llave (si es necesario)

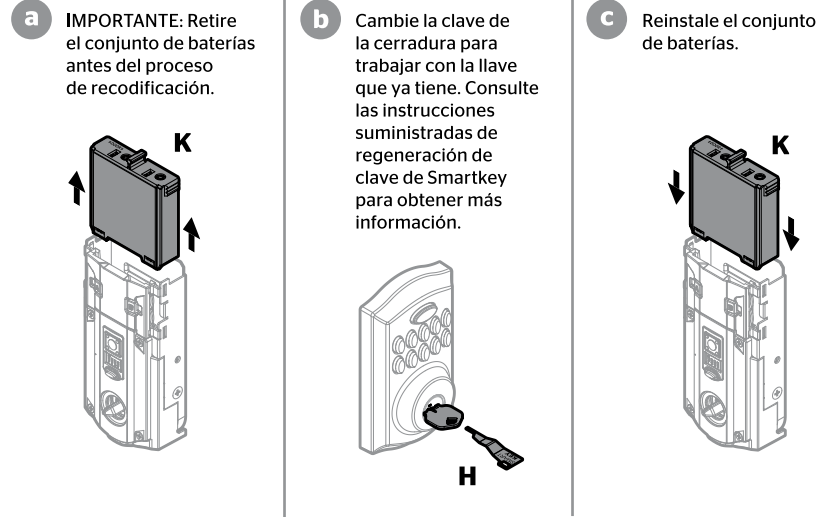

Interruptores y el estado del LED

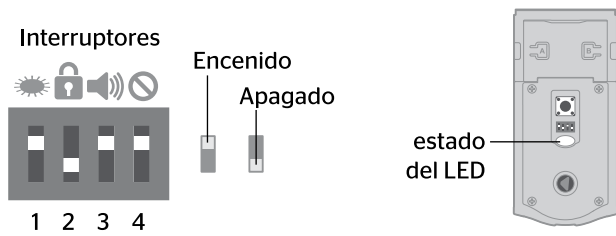

Interruptor	Función	Color	Estado de la cerradura
1	La luz LED parpadea cada 6 segundos.	Parpadeando en verde	Desbloqueado
2	La cerradura se bloquea automáticamente 30 segundos después de que la puerta ha sido desbloqueada. El interruptor se desactiva si la cerradura no tiene los códigos.	Parpadeando en ámbar	Bloqueado
		Parpadeando en rojo	Batería baja
3	Audio	Color rojo sólido	El proceso de orientación de la puerta no funcionó correctamente. Consulte la Guía de programación y resolución de problemas en línea.
4	Función no utilizada.		

Alertas del sistema

Alerta	Razón	Solución
El teclado titila una vez en color rojo con un pitido.*	Si ingresan uno código incorrecto.	Reingresar el código.
El teclado titila tres veces en color rojo con tres pitidos.*	No se programó ningún código de usuario.	Programa al menos un código de usuario.
	Sistema expirará después de 5 segundos. La programación no es satisfactoria.	Repita el proceso de programación.
El teclado titila 15 veces en color rojo con 15 pitidos.*	Tres entradas consecutivas de códigos incorrectos.	Reingresar el código después de 60 segundos de bloqueo del teclado.
El teclado titila 10 veces en color rojo con 10 pitidos.*	Batería baja.	Reemplace las baterías.
El teclado titila en color verde con un pitido por 2 segundos.*	La puerta está atascada y atascada la posición de bloqueo.	Cierre la puerta de nuevo. Si es necesario, vuelva a colocar la placa.
El teclado titila en color rojo con un pitido por 2 segundos.*	La puerta está atascada y atascada en la posición desbloqueada.	Cierre la puerta de nuevo. Si es necesario, vuelva a colocar la placa.
La cerradura de pitidos continuamente.*	El ensamble interior está desconectado del exterior.	Retire la batería, vuelva a conectar el interior al exterior y luego vuelva a instalar la batería.

*El sonido de pitidos solo se escuchará si el interruptor N° 3 está encendido.

Eliminar un solo código de usuario

Nota: Pueden eliminarse todos los códigos de una sola vez si el código maestro está habilitado. Para obtener más información acerca del código maestro, consulte la Guía de programación y resolución de problemas "SmartCode 914 Programming and Troubleshooting Guide" en www.kwikset.com.

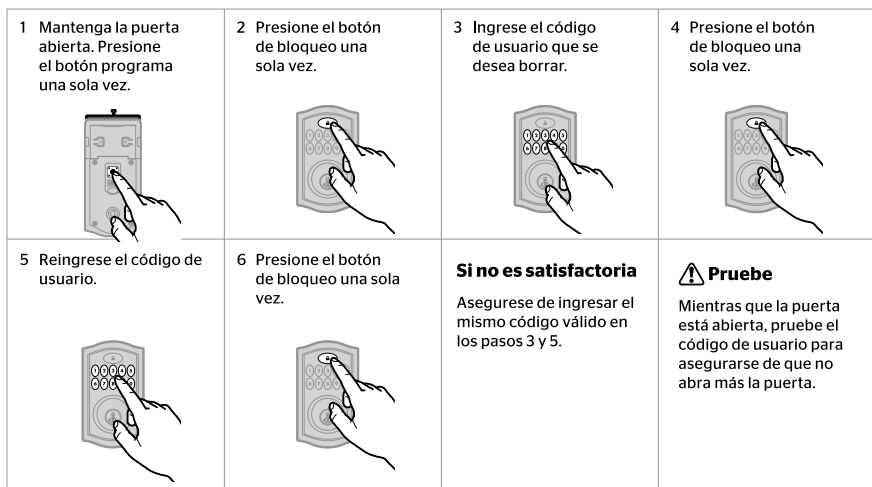

If no button is pressed for five seconds, the system will time out, and you will need to restart the procedure.

Reinicio de fabrica

Un reinicio de fábrica elimina todos los códigos asociados con la cerradura y retira la cerradura de su sistema de vivienda inteligente.

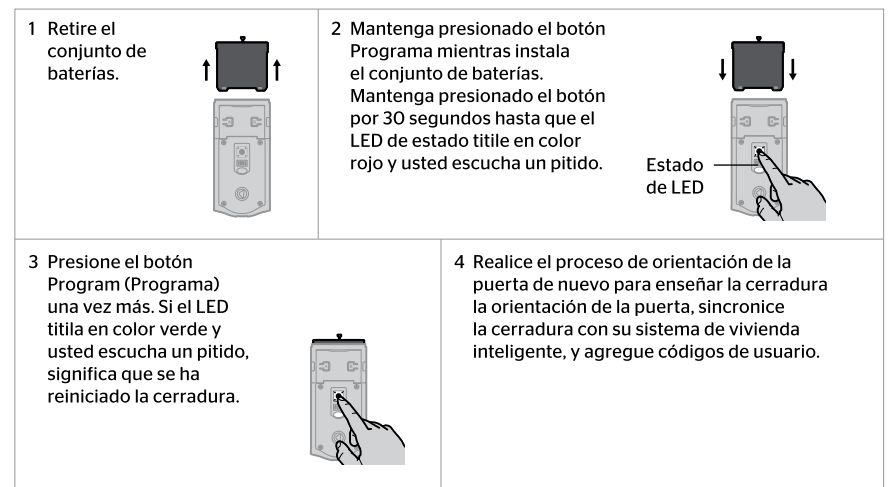

Soluciones de problemas

Una guía de programación y resolución de problemas para la cerradura SmartCode 914 está disponible en línea en www.kwikset.com.

Información de red

Retirando la cerradura de la red

Siga las instrucciones del sistema de vivienda inteligente para retirar la cerradura del controlador. Cuando su sistema de vivienda inteligente indique, presione botón "A" en el ensamble interior una vez.

Notas del sistema Z-Wave

Este producto es un producto Z-wave Plus con seguridad habilitada y se debe utilizar con un controlador Z-wave con seguridad habilitada para poder utilizar plenamente sus funciones. Z-Wave es una "red de malla inalámbrica" y los resultados pueden variar según la construcción del edificio y la ruta de comunicación.

Para garantizar interoperabilidad, cada producto Z-Wave debe pasar una estricta prueba de conformidad a fin de asegurar que cumple con la norma de Z-Wave para el total cumplimiento con todos los demás controles y dispositivos. La marca de identidad de Z-Wave garantiza a los consumidores, integradores, distribuidores y fabricantes que sus productos funcionarán de manera confiable con cualquier otro dispositivo Z-Wave. Además, independientemente del proveedor, los nodos continuamente alimentados pueden actuar como un repetidor para los productos Kwikset/Weiser/Baldwin.

Los parámetros de asociación y configuración de Z-Wave se encuentran disponibles en la página SmartCode 914 en [kwikset.com](http://www.kwikset.com).

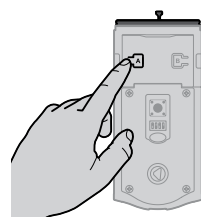

Medidas de protección importantes

1. Lea las instrucciones en su totalidad.
2. Familiarícese con todas las definiciones de advertencia y precaución.
3. Recuerde a todos los integrantes de su familia las precauciones de seguridad.
4. Proteja su códigos de usuario y código maestro.
5. Deseche las baterías de acuerdo con las leyes y reglamentaciones locales.

PRECAUCIÓN: Prevenga la entrada desautorizada. Cualquier persona con el acceso al panel posterior puede cambiar los códigos de usuario, usted debe restringir el acceso al panel posterior y comprobar rutinariamente ambos códigos para asegurar que los códigos de usuario propios no han sido alterados sin su conocimiento. El uso de un código maestro puede ayudarlo a proteger las configuraciones de su sistema.

ADVERTENCIA: Este Fabricante hace saber que no hay cerrojos que puedan proporcionar completa seguridad por sí mismos. Puede hacerse que falle este cerrojo forzándolo o utilizando medios técnicos, o puede evadirse entrando por otra parte de la propiedad. No hay cerrojos que puedan hacer de sustitutos para la precaución, el estar al tanto del entorno, y el sentido común. Pueden obtenerse piezas de ferretería de constructor con diversos grados de rendimiento para ajustarse a la aplicación. Para realzar la seguridad y reducir los riesgos, debe consultar con un cerrajero capacitado u otro profesional de seguridad.



ENGLISH

SMARTCODE 914

TOUCHPAD ELECTRONIC DEADBOLT

Installation and User Guide

Parts in the box			
Latch A B	Interior Assembly Traditional M Contemporary M	Exterior Assembly Traditional F Contemporary F	Fasteners 03809 N P 46780 Q S
Strike C	Keys E	 L K W	48654 T 49191 U 64109 V
Adapter Ring D	Mounting Plate G	SmartKey Tool H	

*"B" is not included. If needed, please contact Kwikset to order a drive-in latch for your lock.

Required tools Ruler Phillips head screwdriver
Additional Tools (depending on application) Hammer Wood block

Kwikset Technical Support
1-866-863-6584
www.kwikset.com

1 Prepare the door and check dimensions

If drilling a new door, use the supplied template and the complete door drilling instructions available at www.kwikset.com/doorprep.

- A** Measure to confirm that the hole in the door is either 2-1/8" (54 mm) or 1-1/2" (38 mm).
- B** Measure to confirm that the backset is either 2-3/8" or 2-3/4" (60 or 70 mm).
- C** Measure to confirm that the hole in the door edge is 1" (25 mm).
- D** Measure to confirm that the door is between 1-3/8" and 2" (35 mm and 51 mm) thick.

Note: Additional door preparation may be required for doors with 1-1/2" (38 mm) holes. Consult the deadbolt drilling instructions at www.kwikset.com/doorprep.

2 Install the latch and strike

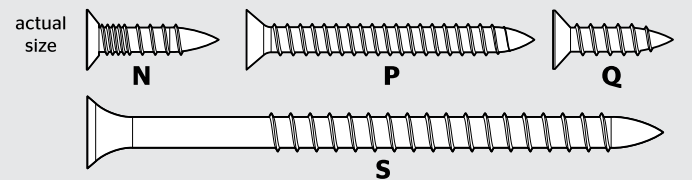

- A** Is the door edge chiseled?
 YES: Use latch "A". If the latch bolt is not already extended, extend the latch bolt as shown.
 NO: Use latch "B" (not included). If the latch bolt is not already extended, extend the latch bolt as shown.
- B** Hold the latch in front of the door hole, with the latch face flush against the door edge.
- C** Is the D-shaped hole centered in the door hole?
 YES: No adjustment is required. Proceed to next step.
 NO: Rotate latch face as shown to extend latch.
- D** Which latch are you installing?
 Latch "A" or Latch "B".
 Use screws N or P (2x).
 Use wood block.
- E** Install strike on the door frame.
 ⚠ Make sure the hole in the door frame is drilled a minimum of 1" (25 mm) deep.
 Longer screws install closest to the door jamb.
 Use screws S (2x) and Q (2x).

3 Install the exterior keypad

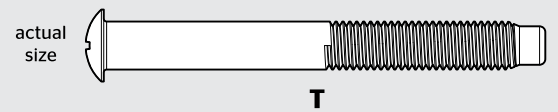

A What is the diameter of the hole in the door?

<p>Diameter is 2-1/8" (54 mm)</p> <p>"D" is required for installation. Install "D" on "F".</p>	<p>or</p>	<p>Diameter is 1-1/2" (38 mm)</p> <p>"D" is not needed for installation. Discard "D".</p>
---	------------------	--

B Locate screws for step 3C and keep them within reach.



C Install exterior keypad and mounting plate.

<p>a</p> <p>Cable goes underneath latch.</p>	<p>b</p> <p>Support exterior assembly during mounting plate installation.</p> <p>Route cable through center hole, then push cable into bottom hole.</p>
<p>c</p> <p>Keep parallel to edge of door.</p> <p>Tighten T (2x) screws evenly.</p>	<p>d</p> <p>Insert key and test latch. If latch does not extend or retract smoothly, adjust screws (T).</p> <p>Remove key when finished and make sure the latch bolt is fully extended.</p>

4 Install the interior assembly

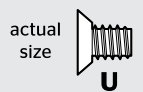

A Remove battery cover and battery pack from interior assembly.

<p>a</p> <p>If the turnpiece is pointing down (as shown above), rotate the turnpiece 180° clockwise until you hear it click. You may need to apply some force.</p>	<p>b</p>
<p>c</p> <p>Incorrect:</p> <p>If the turnpiece is pointing down (as shown above), rotate the turnpiece 180° clockwise until you hear it click. You may need to apply some force.</p>	<p>d</p> <p>Do not install batteries until step 5.</p>

B Install interior assembly onto mounting plate.

<p>a</p> <p>align</p> <p>Ensure tight cable connection.</p>	<p>b</p> <p>Lay excess cable flat inside the bottom of the interior housing.</p>
<p>c</p>	<p>d</p> <p>U (2x) bottom hole</p>

5 Set locking and unlocking direction

CAUTION: Your lock will not function properly if this step is not completed. This step will teach your lock the orientation of your door and is crucial to lock operation.

A Install 4 AA batteries in battery pack.

B Make sure the door is open and the latch is extended.

C Press and hold the Lock button. Do not release.

D Insert the battery pack and continue holding the Lock button.

H The latch bolt will retract and extend on its own to learn the locking and unlocking direction of the door.

K

Ensure correct polarity. For best results, use new, non-rechargeable Alkaline batteries only.

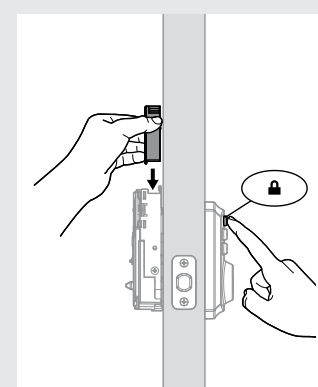
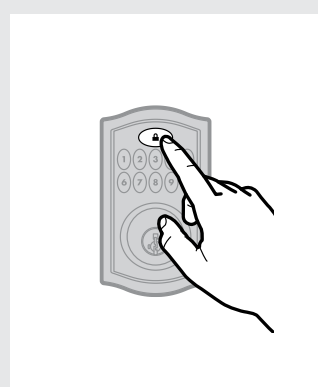
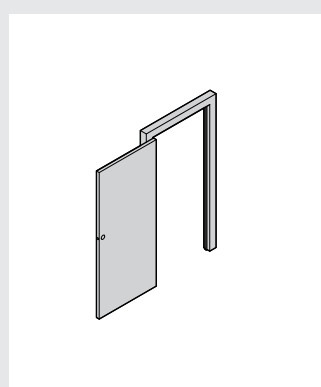

Status LED will indicate success or failure.

Success: LED flashes green
Failure: LED remains solid red

Note: Latch bolt will only retract half way.

If unsuccessful, repeat from step A, moving swiftly between each step.

5 Add the lock to your smart home system

A Initiate the process to add the lock to your system at your smart home controller. Refer to your smart home system instructions for more information.

B When prompted by your smart home system to add the lock, press button "A" on the lock interior one time. The red LED will illuminate when the lock enters Add Mode.

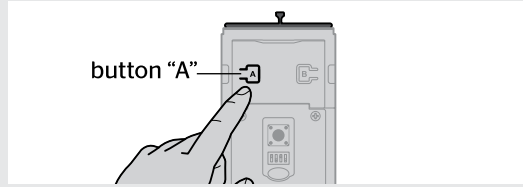

Please allow time for the controller to add the lock.

C If successful, re-name the lock in your system (if applicable).

D If unsuccessful, follow your system's instructions to remove the lock from the controller and any other network, then press button "A" on the lock one time. Perform steps 6A-6C again.

If still unsuccessful, consult the Programming and Troubleshooting Guide on the SmartCode 914 page at www.kwikset.com.

6 Add user codes (30 max)

It is recommended that you add and delete all user codes through your smart home control system. If your system does not allow this, codes may be added directly to the lock as shown here.

Programming Timeout

During programming, if no button is pressed for five seconds, the system will time out (indicated by three beeps and a red flashing keypad), and you will need to restart the procedure.

A Make sure the door is open. Press the Program button once.

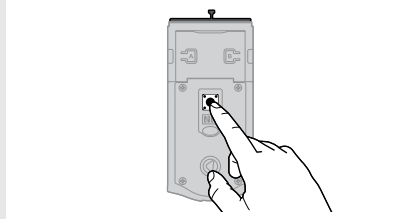

B Enter user code. A total of 30 user codes may be programmed.

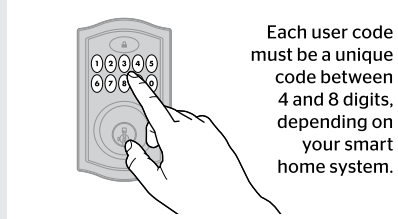

Each user code must be a unique code between 4 and 8 digits, depending on your smart home system.

C Press Lock button once.

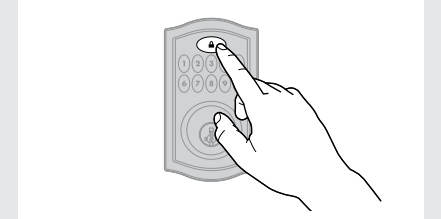

D What lights and sounds does the lock produce?

Mastercode

For enhanced security, a mastercode may be used when adding and deleting user codes. For more information about the mastercode, download the Programming and Troubleshooting Guide on the SmartCode 914 page at kwikset.com.

One green flash with one beep

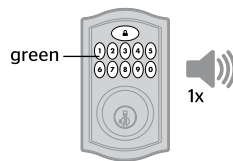

Programming was successful.

or

Three red flashes with three beeps

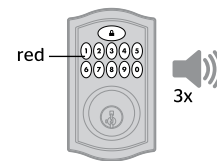

Programming was unsuccessful.

Make sure not to pause for more than 5 seconds during programming. Make sure the user code is not a duplicate and that it is between 4 and 8 digits during your next attempt. Make sure the lock has room for an additional code. If all user code positions are filled, delete a code to make room for this one.

*Beeping sound will only be heard if switch #3 (on the lock interior) is in the on position. See "Switches and Status LED Colors" on page 4.

7 Test the lock (review normal operation)

Confirm that the code(s) added in previous step can unlock the door.

Locking the Door

Press Lock button once.

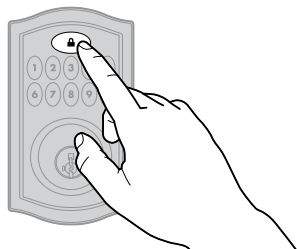

Unlocking the Door

Enter user code.

Tip: You can press the Lock button before entering your user code to light up the keypad at night.

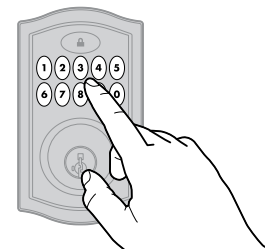

9 Install the interior cover

actual size

Important Information about the interior cover

The window on the interior cover is locked by default to prevent someone from tampering with your lock's settings.

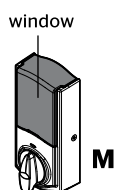

For easy access to the battery pack, unlock the window by removing the security screw.

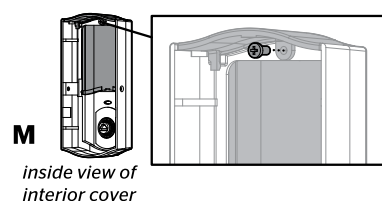

You can now slide up the window for more convenient access to the programming buttons and the battery pack while the cover is installed.

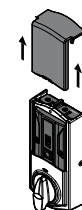

Cover Installation

a Install cover.

Note: You may need to rotate the turnpiece to align with the turnpiece shaft.

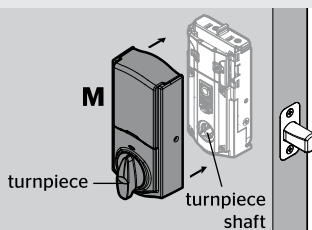

b Install screws.

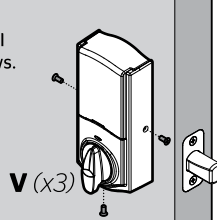

Battery Pack Access

If the window is unlocked, slide up the window to access the battery pack.

If the window is locked, remove the interior cover and screws to access the battery pack.



SmartCode at a Glance

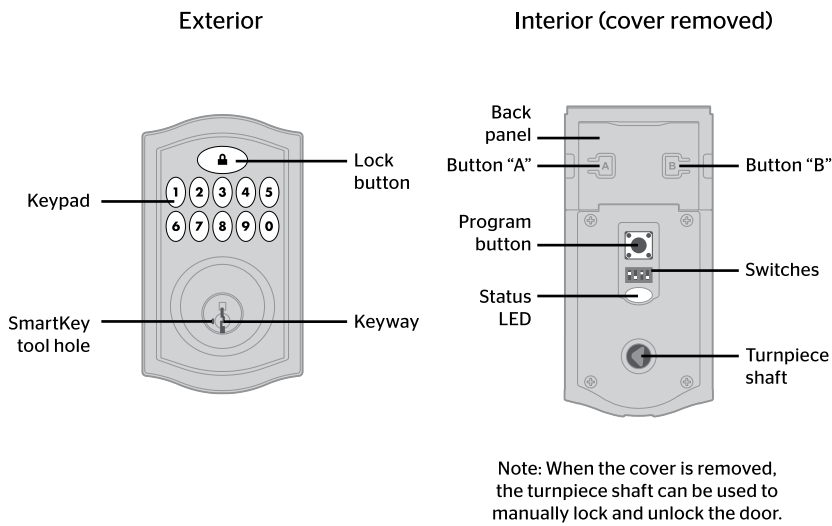

Re-key the lock (if needed)

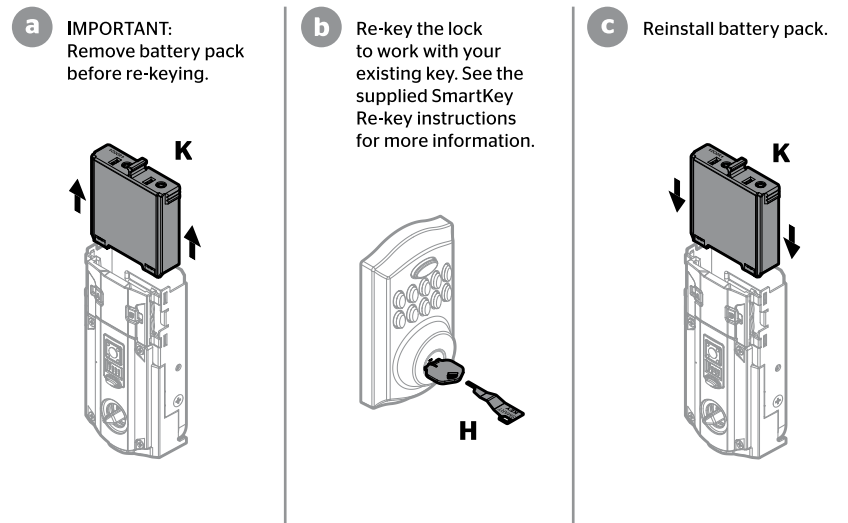

Switches and Status LED colors

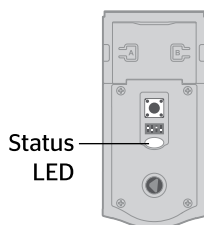
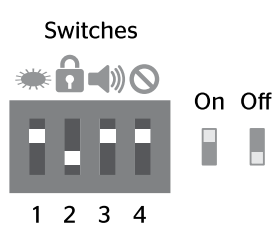

Switch	Function
1	Door lock status LED blinks every 6 seconds
2	Lock automatically re-locks door 30 seconds after unlocking. Disabled if no codes are programmed.
3	Audio
4	Not used.

Color	Lock Status
Blinking green	Unlocked
Blinking amber	Locked
Blinking red	Low battery
Solid red	Door handing process did not work properly. See the online Programming and Troubleshooting Guide.

System Alerts

Alert	Reason	Solution
Keypad flashes red once with one beep*.	One incorrect code entered.	Re-enter code.
Keypad flashes red three times with three beeps*.	No user code programmed.	Program at least one user code.
	Programming timeout after five seconds. Unsuccessful programming.	Attempt programming procedure again.
Keypad flashes red 15 times with 15 beeps*	Three consecutive incorrect codes entered.	Re-enter code after 60 second keypad lockout.
Keypad flashes red 10 times with 10 beeps.*	Low battery.	Replace batteries.
Keypad flashes green with continuous beeping sound for two seconds.*	Deadbolt is jammed and stuck in the locked position.	Manually re-lock door. If needed, reposition strike.
Keypad flashes red with continuous beeping sound for two seconds.*	Deadbolt is jammed and stuck in the unlocked position.	Manually re-lock door. If needed, reposition strike.
Lock beeps continuously.*	Interior assembly is disconnected from exterior.	Remove battery pack, reconnect the interior to the exterior, then reinstall battery pack.

*Beeping sound will only be heard if switch #3 is on.

Deleting a single user code

Note: All codes may be deleted at once if the mastercode is enabled. For more information about the mastercode, consult the Programming and Troubleshooting Guide.

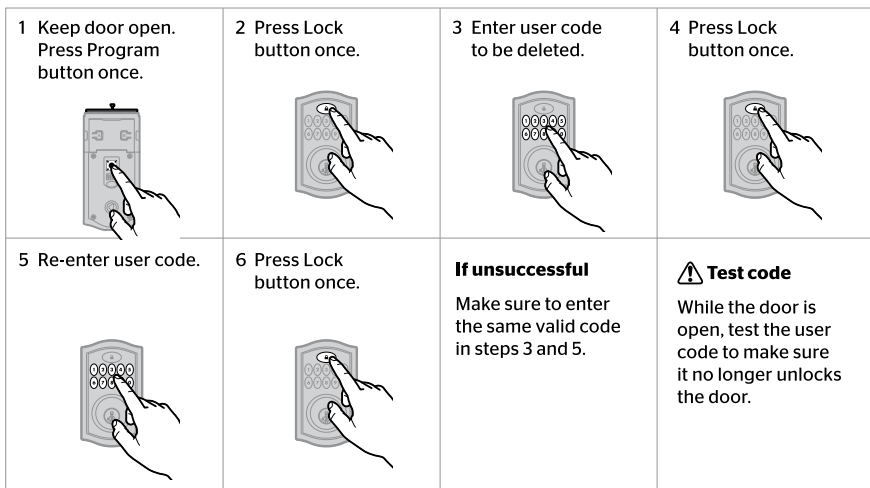

If no button is pressed for five seconds, the system will time out, and you will need to restart the procedure.

Factory Reset

A factory reset will delete all codes associated with the lock, and it will remove it from your smart home system.

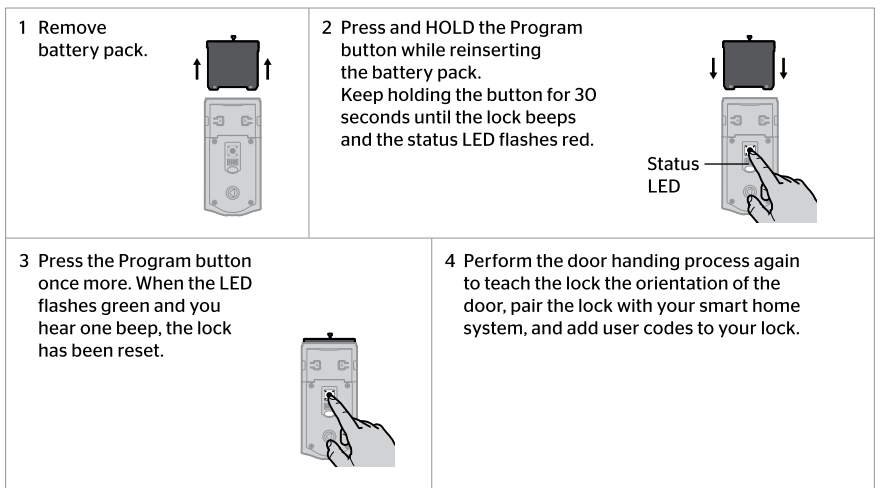

Troubleshooting

A complete Programming and Troubleshooting Guide is available on the SmartCode 914 page at www.kwikset.com.

Network Information

Removing the lock from the network

Follow your smart home system's instructions to remove the lock from the network. When prompted by the system, press button "A" on the lock interior once.

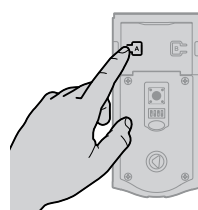

Z-Wave System Notes

This product is a security enabled Z-wave Plus product and must be used with a Security Enabled Z-Wave controller to be fully utilized. Z-Wave is a "Wireless mesh network," and results may vary based on building construction and communication path.

To assure interoperability, each Z-Wave product must pass a stringent conformance test to assure that it meets the Z-Wave standard for complete compliance with all other devices and controls. The Z-Wave identity mark assures consumers, integrators, dealers and manufacturers that their products will reliably perform with any other Z-Wave device. And, regardless of the vendor, always powered nodes may act as a repeater for Kwikset/Weiser/Baldwin products.

Z-Wave Configuration and Association Parameters are available on the SmartCode 914 page at www.kwikset.com.

Important Safeguards

1. Read all instructions in their entirety.
2. Familiarize yourself with all warning and caution statements.
3. Remind all family members of safety precautions.
4. Protect your user codes and mastercode.
5. Dispose of used batteries according to local laws and regulations.

⚠ CAUTION: Prevent unauthorized entry. Since anyone with access to the back panel can change the user codes, you must restrict access to the back panel and routinely check the user codes to ensure they have not been altered without your knowledge. The use of a mastercode can help protect your system's settings.

⚠ WARNING: This Manufacturer advises that no lock can provide complete security by itself. This lock may be defeated by forcible or technical means, or evaded by entry elsewhere on the property. No lock can substitute for caution, awareness of your environment, and common sense. Builder's hardware is available in multiple performance grades to suit the application. In order to enhance security and reduce risk, you should consult a qualified locksmith or other security professional.